

**GOVERNMENT ITI  
SHAHAPUR.HALABHAVI  
ROAD,SHAHAPUR 585223**

MONTHLY TEST  
FOR THE MONTH  
OF APRIL-2026

April 2026

TRADE: ELECTRICIAN 1ST YEAR

Q. ID:  
ITISKILL9287SW

Question Paper

Student: Sandeepa  
Score: 17/25 (68.00%)

Code: 1454

1. Which power of AC supply is measured by the wattmeter? | AC ಪೂರೈಕೆಯ ಯಾವ ಪವರ್ ಅನ್ನು ವ್ಯಾಟ್‌ಮೀಟರ್‌ನಿಂದ ಅಳೆಯಲಾಗುತ್ತದೆ?

- A) Instantaneous power | ತತ್ಕ್ಷಣದ ಶಕ್ತಿ  
B) True power | ನಿಜವಾದ ಶಕ್ತಿ  
C) Apparent power | ಸ್ಪಷ್ಟ ಶಕ್ತಿ (Incorrect)  
D) Reactive power | ಪ್ರತಿಕ್ರಿಯಾತ್ಮಕ ಶಕ್ತಿ

2. Which type of energy meter works with neutral connection? | ಯಾವ ರೀತಿಯ ಶಕ್ತಿಯ ಮೀಟರ್ ನರ ಸಂಪರ್ಕದೊಂದಿಗೆ ಕಾರ್ಯನಿರ್ವಹಿಸುತ್ತದೆ?

- A) Three phase two element | ಮೂರು ಹಂತದ ಎರಡು ಅಂಶ  
B) Three phase three element | ಮೂರು ಹಂತ ಮೂರು ಅಂಶ  
C) Single phase single element | ಒಂದೇ ಹಂತದ ಒಂದೇ ಅಂಶ (Correct)  
D) Three phase two element with CT & PT | CT & PT ಯೊಂದಿಗಿನ ಮೂರು ಹಂತದ ಎರಡು ಅಂಶ

3. What is the type of instrument as shown in the figure? | ಚಿತ್ರದಲ್ಲಿ ತೋರಿಸಿರುವಂತೆ ಉಪಕರಣದ ಪ್ರಕಾರ ಯಾವುದು?

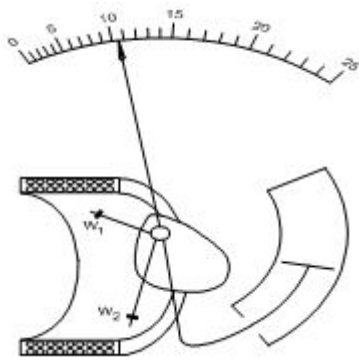

- A) Attraction type moving iron | ಆಕರ್ಷಣೆಯ ಪ್ರಕಾರ ಚಲಿಸುವ ಕಬ್ಬಿಣ (Correct)  
B) Repulsion type moving iron | ವಿಕರ್ಷಣ ಪ್ರಕಾರದ ಕಬ್ಬಿಣವನ್ನು ಚಲಿಸುತ್ತದೆ  
C) Permanent magnet moving coil | ಶಾಶ್ವತ ಮ್ಯಾಗ್ನೆಟ್ ಚಲಿಸುವ ಸುರಳಿ  
D) Dynamo meter type moving coil | ಡೈನಮೋ ಮೀಟರ್ ಟೈಪಿಂಗ್ ಕಾಯಿಲ್

4. Which electrical quantity is unable to measure directly by the multimeter? | ಮಲ್ಟಿಮೀಟರ್‌ನಿಂದ ಯಾವ ವಿದ್ಯುತ್ ಪ್ರಮಾಣವನ್ನು ನೇರವಾಗಿ ಅಳೆಯಲು ಸಾಧ್ಯವಿಲ್ಲ?

- A) AC voltage | ಎಸಿ ವೋಲ್ಟೇಜ್  
B) Resistance | ರೆಸಿಸ್ಟೆನ್ಸ್  
C) Power | ಪವರ್ (Correct)  
D) DC voltage | ಡಿಸಿ ವೋಲ್ಟೇಜ್

5. Which electrical effect that the single phase analog energy meter works? | ಸಿಂಗಲ್ ಫೇಸ್ ಅನಲಾಗ್ ಎನರ್ಜಿ ಮೀಟರ್ ಯಾವ ಎಲೆಕ್ಟ್ರಿಕಲ್ ಪರಿಣಾಮದಿಂದ ಕೆಲಸ ಮಾಡುತ್ತದೆ?

- A) Heating effect | ತಾಪನ ಪರಿಣಾಮ  
B) Induction effect | ಇಂಡಕ್ಷನ್ ಪರಿಣಾಮ (Correct)  
C) Chemical effect | ರಾಸಾಯನಿಕ ಪರಿಣಾಮ  
D) Electrostatic effect | ಸ್ಥಾಯೀವಿದ್ಯುತ್ ಪರಿಣಾಮ

6. What is the name of the scale as shown in the figure? | ಚಿತ್ರದಲ್ಲಿ ತೋರಿಸಿರುವಂತೆ ಸ್ಕೇಲ್‌ನ ಹೆಸರೇನು?

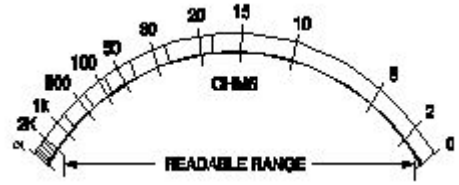

- A) Linear scale | ಲೀನಿಯರ್ ಮಾಪಕ  
B) Fine scale | ಫೈನ್ ಸ್ಕೇಲ್  
C) Extended scale | ವಿಸ್ತೃತ ಪ್ರಮಾಣದ  
D) Non-linear scale | ರೇಖಾತ್ಮಕವಲ್ಲದ ಮಾಪಕ (Correct)

7. What is the type of wattmeter as shown in the figure? | ಚಿತ್ರದಲ್ಲಿ ತೋರಿಸಿರುವಂತೆ ವ್ಯಾಟ್ಮೀಟರ್ ಪ್ರಕಾರ ಯಾವುದು?

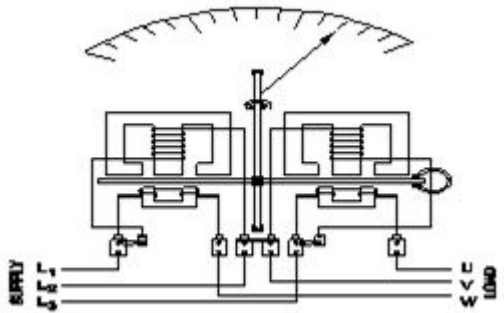

- A) Three element 4 wire wattmeter | ಮೂರು ಅಂಶ 4 ತಂತಿ ವ್ಯಾಟ್ಮೀಟರ್  
B) Two element 3 phase wattmeter | ಎರಡು ಅಂಶ 3 ಹಂತದ ವ್ಯಾಟ್ಮೀಟರ್ (Correct)  
C) Three element 3 phase wattmeter | ಮೂರು ಅಂಶ 3 ಹಂತದ ವ್ಯಾಟ್ಮೀಟರ್ (Incorrect)  
D) Three phase two element with C.T & P.T | ಸಿ.ಟಿ ಮತ್ತು ಪಿ.ಟಿ ಯೊಂದಿಗೆ ಮೂರು ಹಂತದ ಎರಡು ಅಂಶ

8. Which instrument is an example of an integrating instrument? | ಸಮನ್ವಯಗೊಳಿಸುವ ಸಲಕರಣೆಗೆ ಯಾವ ಉಪಕರಣವು ಒಂದು ಉದಾಹರಣೆಯಾಗಿದೆ?

A) AC voltmeter | ಎಸಿ ವೋಲ್ಟೀಟರ್

B) DC voltmeter | ಡಿಸಿ ವೋಲ್ಟೀಟರ್

C) Energy meter | ಎನರ್ಜಿ ಮೀಟರ್

D) Tangent galvanometer | ಟ್ಯಾಂಜೆಂಟ್ ಗ್ಯಾಲ್ವನೋಮೀಟರ್  
(Incorrect)

9. What is the name of the error if the energy meter disc rotating continuously on no load? | ಎನರ್ಜಿ ಮೀಟರ್ ಡಿಸ್ಕ್ ಯಾವುದೇ ಹೊರೆ ಇಲ್ಲ ನಿರಂತರವಾಗಿ ತಿರುಗುತ್ತಿದ್ದರೆ ದೋಷದ ಹೆಸರೇನು?

- A) Speed error | ಸ್ಪೀಡ್ ದೋಷ B) Phase error | ಹಂತ ದೋಷ  
C) Friction error | ಘರ್ಷಣೆ ದೋಷ D) **Creeping error | ತೆವಳುವ ದೋಷ (Correct)**

10. What is the value of  $14x+3y+25x+2y$ ?

- A)  $17x + 27y$  B)  $16x + 28y$   
C)  **$39x + 5y$  (Correct)** D)  $44xy$

11. What is the value of x if  $(x + 2) / 2 = 19$ ?

- A) 38 B) 33  
C) 35 D) **36 (Correct)**

12. What is the flow of electrons in any conductor?

- A) Voltage B) **Current (Correct)**  
C) Resistance D) Power

13. Which is very good conductor?

- A) **Copper (Correct)** B) Cast iron  
C) Wrought iron D) Steel

14. Which is mineral insulator

- A) Glass B) Quartz  
C) **Mica (Correct)** D) Porcelain

15. Which is same in series connection of resistors in a circuit?

- A) **Current** B) Voltage  
C) Resistance (Incorrect) D) Power

16. What is the current?

$R = 50 \text{ Ohms}$   
 $220 \text{ Volts}$   
 $I = \underline{\hspace{2cm}} \text{ Amps}$

- A) 4.1 Amps B) 4.2 Amps  
C) 4.3 Amps D) **4.4 Amps (Correct)**

17. Identify the conventional symbol of material? | ವಸ್ತುವಿನ ಕನ್ವೆಷನಲ್ ಚಿಹ್ನೆಯನ್ನು ಗುರುತಿಸಿ?

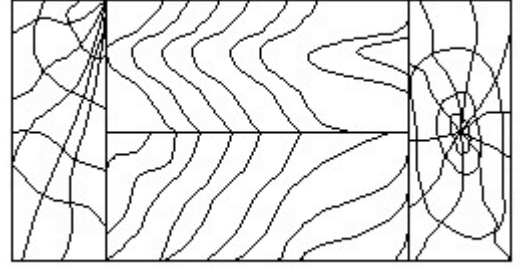

- A) Lead | ಲೀಡ್ B) Glass | ಗಾಜು  
C) **Wood | ಮರ (Correct)** D) Paper | ಪೇಪರ್

18. 1). Identify the name of tool? | ಉಪಕರಣದ ಹೆಸರನ್ನು ಗುರುತಿಸುವುದೇ?

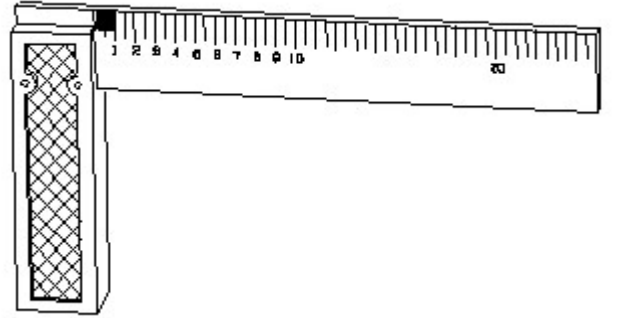

- A) **Try square | ಟ್ರೈ ಸ್ಕ್ವೇರ್ (Correct)** B) Surface gauge | ಮೇಲ್ಮೈ ಮಾಪಕ  
C) Steel rule | ಸ್ಟೀಲ್ ರೂಲ್ D) Feeler gauge | ಫೀಲರ್ ಗೇಜ್

19. What is the trimmed size of A4 sheet? | A4 ಹಾಳೆಯು ಟ್ರಿಮ್ ಮಾಡಿದ ಗಾತ್ರ ಎಷ್ಟು?

- A)  $841 \times 1189$  B)  $594 \times 841$  (Incorrect)  
C)  **$210 \times 297$**  D)  $148 \times 210$

20. Identify the 3 pin socket. | 3 ಪಿನ್ ಸಾಕೆಟ್ ಅನ್ನು ಗುರುತಿಸಿ.

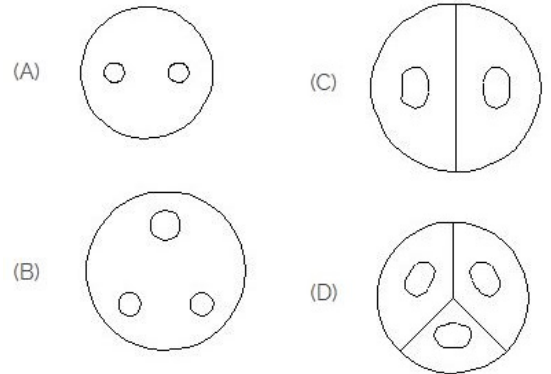

- A) A B) **B (Correct)**  
C) C D) D

21. Identify the switch in the given picture. | ನೀಡಿರುವ ಚಿತ್ರದಲ್ಲಿ ಸ್ವಿಚ್ ಅನ್ನು ಗುರುತಿಸಿ.

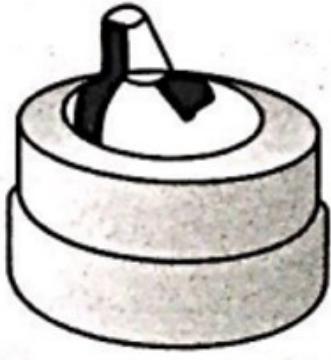

- A) Intermediate Switch | ಮಧ್ಯಂತರ ಸ್ವಿಚ್  
B) Toggle Switch | ಟಾಗಲ್ ಸ್ವಿಚ್  
C) Tumbler Switch | ಟಂಬಲ್ ಸ್ವಿಚ್ (Correct)  
D) Flux type switch | ಫ್ಲಕ್ಸ್ ಪ್ರಕಾರದ ಸ್ವಿಚ್

22. What is the effect if a person receives a shock current of 20 mA? | ಒಬ್ಬ ವ್ಯಕ್ತಿಯು 20 mA ವಿದ್ಯುತ್ ಶಾಕ್‌ಗೆ ಒಳಗಾದರೆ ಅದರ ಪರಿಣಾಮ ಏನು?

- A) No sensation | ಸಂವೇದನೆ ಇರುವುದಿಲ್ಲ (Incorrect)  
B) Painful shock | ನೋವಿನ ಆಘಾತವಾಗುತ್ತದೆ.  
C) Heart convulsions | ಹೃದಯ ಸೆಳೆಯುತ್ತದೆ.  
D) Become unconscious | ಪ್ರಜ್ಞಾ ಹೀನವಾಗುತ್ತದೆ.

23. Which type of lighting system is used for flood and industrial lighting? | ಪ್ರವಾಹ ಮತ್ತು ಕೈಗಾರಿಕಾ ಬೆಳಕಿಗಾಗಿ ಯಾವ ರೀತಿಯ ಬೆಳಕಿನ ವ್ಯವಸ್ಥೆಯನ್ನು ಬಳಸಲಾಗುತ್ತದೆ?

- A) Direct lighting | ನೇರ ಬೆಳಕಿನ  
B) Indirect lighting | ಪರೋಕ್ಷ ಬೆಳಕು (Incorrect)  
C) Semi-direct lighting | ಅರೆ ನೇರ ಬೆಳಕಿನ  
D) Semi-indirect lighting | ಅರೆ ಪರೋಕ್ಷ ಬೆಳಕು

24. Which method is used to reduce the earth resistance value of an existing earth electrode? | ಅಸ್ತಿತ್ವದಲ್ಲಿರುವ ಭೂಮಿಯ ಎಲೆಕ್ಟ್ರೋಡ್‌ನ ಭೂಮಿಯ ಪ್ರತಿರೋಧ ಮೌಲ್ಯವನ್ನು ಕಡಿಮೆ ಮಾಡಲು ಯಾವ ವಿಧಾನವನ್ನು ಬಳಸಲಾಗುತ್ತದೆ?

- A) Increasing the length of electrode | ವಿದ್ಯುದಾರದ ಉದ್ದವನ್ನು ಹೆಚ್ಚಿಸುವುದು (Incorrect)  
B) Keeping the earth pits in wet condition always | ಭೂಮಿಯ ಹೊಂಡಗಳನ್ನು ಯಾವಾಗಲೂ ಆರ್ಧ್ರ ಸ್ಥಿತಿಯಲ್ಲಿ ಇಡುವುದು  
C) Adding more sand and charcoal in earth pits | ಭೂಮಿಯ ಹೊಂಡಗಳಲ್ಲಿ ಹೆಚ್ಚು ಮರಳು ಮತ್ತು ಇದ್ದಿಲು ಸೇರಿಸುವುದು  
D) Increasing the diameter of earth electrode | ಭೂಮಿಯ ವಿದ್ಯುದಾರದ ವ್ಯಾಸವನ್ನು ಹೆಚ್ಚಿಸುವುದು

25. What is the working principle of the earth resistance tester? | ಭೂಮಿಯ ಪ್ರತಿರೋಧ ಪರಿಶೋಧಕನ ಕಾರ್ಯ ತತ್ವ ಏನು?

- A) Self induction | ಸ್ವಯಂ ಇಂಡಕ್ಷನ್  
B) Mutual induction | ಪರಸ್ಪರ ಪ್ರವೇಶ  
C) Fall of potential method | ಸಂಭಾವ್ಯ ವಿಧಾನದ ಪತನ (Correct)  
D) Fleming's left hand rule | ಫ್ಲೆಮಿಂಗ್‌ನ ಎಡಗೈ ನಿಯಮ