

Student: Mohammad sarhan Altaf Shaikh

Score: 9/20 (45.00%)

Code: 6884

1. Why it is better to change the direction of armature current to change the direction of rotation of DC compound motor? | DC ಸಂಯುಕ್ತ ಮೋಟರ್‌ನ ತಿರುಗುವಿಕೆಯ ದಿಕ್ಕನ್ನು ಬದಲಾಯಿಸಲು ಆರ್ಮೇಚರ್ ಪ್ರವಾಹದ ದಿಕ್ಕನ್ನು ಏಕೆ ಬದಲಾಯಿಸುವುದು ಉತ್ತಮ?

- A) To increase the rated speed | ರೇಟ್ ಮಾಡಿದ ವೇಗವನ್ನು ಹೆಚ್ಚಿಸಲು
 B) To maintain the motor characteristics | ಮೋಟರ್ ಗುಣಲಕ್ಷಣಗಳನ್ನು ನಿರ್ವಹಿಸಲು
 C) To increase the output power | ಔಟ್‌ಪುಟ್ ಪವರ್ ಅನ್ನು ಹೆಚ್ಚಿಸಲು
 D) To increase the efficiency | ದಕ್ಷತೆಯನ್ನು ಹೆಚ್ಚಿಸಲು

B) To maintain the motor characteristics | ಮೋಟರ್ ಗುಣಲಕ್ಷಣಗಳನ್ನು ನಿರ್ವಹಿಸಲು (Correct)

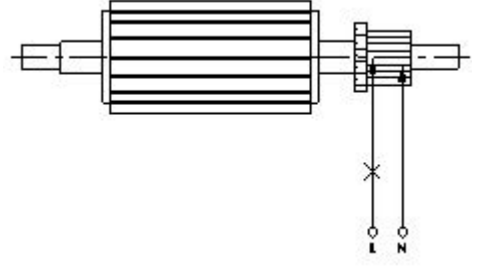

- A) Open circuit test | ಓಪನ್ ಸರ್ಕ್ಯೂಟ್ ಪರೀಕ್ಷೆ
 B) Shorted commutator test | ಸಂಕ್ಷಿಪ್ತ ಕಮ್ಯುಟೇಟರ್ ಪರೀಕ್ಷೆ (Correct)
 C) Grounded commutator test | ಗ್ರೌಂಡ್ಡ್ ಕಮ್ಯುಟೇಟರ್ ಪರೀಕ್ಷೆ
 D) Drop test | ಡ್ರಾಪ್ ಪರೀಕ್ಷೆ

B) Shorted commutator test | ಸಂಕ್ಷಿಪ್ತ ಕಮ್ಯುಟೇಟರ್ ಪರೀಕ್ಷೆ (Correct)

2. Which growler test for armature is illustrated as shown in the figure? | ಆರ್ಮೇಚರ್‌ಗಾಗಿ ಯಾವ ಗ್ರೋಲರ್ ಪರೀಕ್ಷೆಯನ್ನು ಚಿತ್ರದಲ್ಲಿ ತೋರಿಸಿರುವಂತೆ ವಿವರಿಸಲಾಗಿದೆ?

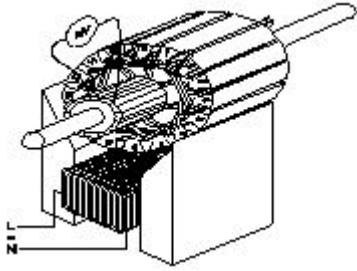

- A) Open coil test | ಕಾಯಿಲ್ ಪರೀಕ್ಷೆಯನ್ನು ತೆರೆಯಿರಿ
 B) Grounded coil test | ನೆಲದ ಕಾಯಿಲ್ ಪರೀಕ್ಷೆ
 C) Shorted coil test | ಕತ್ತರಿಸಿದ ಸುರಳಿ ಪರೀಕ್ಷೆ
 D) Shorted commutator test | ಕಡಿಮೆ ಪ್ರಯಾಣಿಕ ಪರೀಕ್ಷೆಗಳು

A) Open coil test | ಕಾಯಿಲ್ ಪರೀಕ್ಷೆಯನ್ನು ತೆರೆಯಿರಿ (Correct)

5. Which material is used for starting resistance of DC starters? | DC ಸ್ಟಾರ್ಟರ್‌ಗಳ ಪ್ರತಿಯೋಧವನ್ನು ಪ್ರಾರಂಭಿಸಲು ಯಾವ ವಸ್ತುವನ್ನು ಬಳಸಲಾಗುತ್ತದೆ?

- A) Eureka | ಯುರೇಕಾ
 B) Nichrome | ನಿಕ್ರೋಮ್
 C) Manganin | ಮಂಗನಿನ್
 D) Constantine | ಕಾನ್ಸ್ಟಾಂಟಿನ್

A) Eureka | ಯುರೇಕಾ (Correct)

3. What is the name of the folded edges of the slot liner? | ಸ್ಲಾಟ್ ಲೈನರ್‌ನ ಮಡಿಸಿದ ಅಂಚುಗಳ ಹೆಸರೇನು?

- A) Overhang insulation | ಓವರ್‌ಹ್ಯಾಂಗ್ ನಿರೋಧನ
 B) Coil separator | ಕಾಯಿಲ್ ಸಪರೇಟರ್
 C) Shaft insulation | ಶಾಫ್ಟ್ ನಿರೋಧನ
 D) Cuffing | ಕಫಿಂಗ್

A) Overhang insulation | ಓವರ್‌ಹ್ಯಾಂಗ್ ನಿರೋಧನ (Incorrect)

D) Cuffing | ಕಫಿಂಗ್

4. What is the name of the test as shown in the figure? | ಚಿತ್ರದಲ್ಲಿ ತೋರಿಸಿರುವಂತೆ ಪರೀಕ್ಷೆಯ ಹೆಸರೇನು?

6. Which formula is used to calculate the speed of DC motor? | DC ಮೋಟಾರಿನ ವೇಗವನ್ನು ಲೆಕ್ಕಾಚಾರ ಮಾಡಲು ಯಾವ ಸೂತ್ರವನ್ನು ಬಳಸಲಾಗುತ್ತದೆ?

- (A) $N = K \frac{E_b}{\phi}$
 (B) $N = K \frac{\phi}{E_b}$
 (C) $N = K \frac{E_b \phi}{120}$
 (D) $N = K \frac{E_b \phi}{60}$

- A) A (Correct)
 B) B
 C) C
 D) D

7. Which is the most effective method of balancing armature? | ಸಮತೋಲನ ಆರ್ಮೇಚರ್ ಅತ್ಯಂತ ಪರಿಣಾಮಕಾರಿ ವಿಧಾನ ಯಾವುದು?

- A) Static balancing | ಸ್ಥಿರ ಸಮತೋಲನ
 B) Dynamic balancing | ಡೈನಾಮಿಕ್ ಸಮತೋಲನ (Correct)

A) Static balancing | ಸ್ಥಿರ ಸಮತೋಲನ

B) Dynamic balancing | ಡೈನಾಮಿಕ್ ಸಮತೋಲನ (Correct)

C) Attached with counter balancing | ಕೌಂಟರ್ ಸಮತೋಲನದೊಂದಿಗೆ ಲಗತ್ತಿಸಲಾಗಿದೆ

D) Plugged with lead weight balancing | ಸೀಸದ ತೂಕದ ಸಮತೋಲನದೊಂದಿಗೆ ಪ್ಲಗ್ ಮಾಡಿ

8. What is the name of the speed control method of DC motor as shown in the figure? | ಚಿತ್ರದಲ್ಲಿ ತೋರಿಸಿರುವಂತೆ DC ಮೋಟಾರ್‌ನ ವೇಗ ನಿಯಂತ್ರಣ ವಿಧಾನದ ಹೆಸರೇನು?

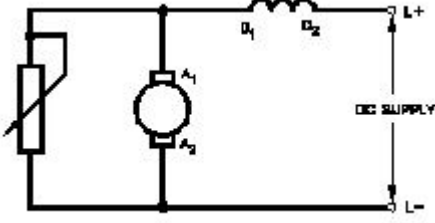

A) Field diverter method | ಫೀಲ್ಡ್ ಡೈವರ್ಟರ್ ವಿಧಾನ

B) Field tapping method | ಕ್ಷೇತ್ರ ಟ್ಯಾಪಿಂಗ್ ವಿಧಾನ

C) Voltage control method | ವೋಲ್ಟೇಜ್ ನಿಯಂತ್ರಣ ವಿಧಾನ (Incorrect)

D) Armature diverter method | ಆರ್ಮೇಚರ್ ಡೈವರ್ಟರ್ ವಿಧಾನ

9. How the no volt coil is connected in a three point starter with DC shunt motor? | DC ಷಂಟ್ ಮೋಟಾರ್‌ನೊಂದಿಗೆ ಮೂರು ಪಾಯಿಂಟ್ ಸ್ಟಾರ್ಟರ್‌ನಲ್ಲಿ ನೋವೋಲ್ಟ್ ಇಲೆಕ್ಟ್ರಿಕಲ್ ಅನ್ನು ಹೇಗೆ ಸಂಪರ್ಕಿಸಲಾಗಿದೆ?

A) Directly connected to the supply | ಪೂರೈಕೆಗೆ ನೇರವಾಗಿ ಸಂಪರ್ಕ ಹೊಂದಿದೆ (Incorrect)

B) Connected in series with the armature | ಆರ್ಮೇಚರ್‌ನೊಂದಿಗೆ ಸರಣಿಯಲ್ಲಿ ಸಂಪರ್ಕಿಸಲಾಗಿದೆ

C) Connected in parallel with the armature | ಆರ್ಮೇಚರ್‌ನೊಂದಿಗೆ ಸಮಾನಾಂತರವಾಗಿ ಸಂಪರ್ಕಿಸಲಾಗಿದೆ

D) Connected in series with the shunt field | ಷಂಟ್ ಕ್ಷೇತ್ರದೊಂದಿಗೆ ಸರಣಿಯಲ್ಲಿ ಸಂಪರ್ಕಿಸಲಾಗಿದೆ

10. What is the formula to calculate the back EMF in a DC motor? | ಡಿಸಿ ಮೋಟಾರ್‌ನಲ್ಲಿ ಬ್ಯಾಕ್ emf ಅನ್ನು ಲೆಕ್ಕಾಚಾರ ಮಾಡಲು ಸೂತ್ರ ಯಾವುದು?

A) A (Incorrect)

B) B

C) C

D) D

11. What is the name of the test as shown in the figure? | ಚಿತ್ರದಲ್ಲಿ ತೋರಿಸಿರುವಂತೆ ಪರೀಕ್ಷೆಯ ಹೆಸರೇನು?

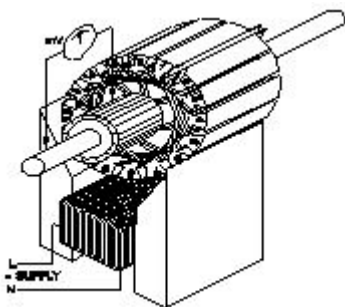

A) Test for Grounded coil | ಗ್ರೌಂಡ್ಡ್ ಕಾಯಿಲಾಗಿ ಪರೀಕ್ಷೆ (Correct)

B) Test for Shorted coil | ಶಾರ್ಟ್ಡ್ ಕಾಯಿಲಾಗಿ ಪರೀಕ್ಷೆ

C) Test for open coil | ತೆರೆದ ಸುರುಳಿಗಾಗಿ ಪರೀಕ್ಷೆ

D) Drop test | ಡ್ರಾಪ್ ಪರೀಕ್ಷೆ

12. What is the purpose of series resistor connected with holding coil in a D.C four point starter? | DC ನಾಲ್ಕು ಪಾಯಿಂಟ್ ಸ್ಟಾರ್ಟರ್‌ನಲ್ಲಿ ಹಿಡುವಳಿ ಸುರುಳಿಯಾಕಾರದೊಂದಿಗೆ ಸರಣಿ ಪ್ರತಿರೋಧಕದ ಉದ್ದೇಶ ಏನು?

A) Limit the current in holding coil | ಕರೆಗಳನ್ನು ಹಿಡಿದಿಟ್ಟುಕೊಳ್ಳುವಲ್ಲಿ ಪ್ರಸ್ತುತವನ್ನು ಮಿತಿಗೊಳಿಸಿ (Correct)

B) Increase the current in holding coil | ಕರೆಗಳನ್ನು ಹಿಡಿದಿಟ್ಟುಕೊಳ್ಳುವಲ್ಲಿ ಪ್ರವಾಹವನ್ನು ಹೆಚ್ಚಿಸಿ

C) Increase the voltage in holding coil | ಸುರುಳಿಯನ್ನು ಹಿಡಿದುಕೊಳ್ಳುವಲ್ಲಿ ವೋಲ್ಟೇಜ್ ಅನ್ನು ಹೆಚ್ಚಿಸಿ

D) Decrease the voltage in field coil | ಫೀಲ್ಡ್ ಕಾಯಿಲ್‌ನಲ್ಲಿ ವೋಲ್ಟೇಜ್ ಅನ್ನು ಕಡಿಮೆ ಮಾಡಿ

13. Which type of DC armature winding has the front pitch (YF) greater than back pitch (YB)? | ಯಾವ ರೀತಿಯ DC ಆರ್ಮೇಚರ್ ವಿಂಡಿಂಗ್ ಹಿಂದಿನ ಪಿಚ್ (YB) ಗಿಂತ ಮುಂಭಾಗದ ಪಿಚ್ (YF) ಹೆಚ್ಚು ?

A) Lap winding | ಲ್ಯಾಪ್ ವಿಂಡಿಂಗ್

B) Wave winding | ವೇವ್ ವಿಂಡಿಂಗ್

C) Progressive winding | ಪ್ರಗತಿವಹರ ಅಂಕುಡೊಂಕಾದ (Incorrect)

D) Retrogressive winding | ಹಿಮ್ಮೆಟ್ಟಿಸುವ ವಿರೋಧಿ

14. What is the type of the DC motor as shown in the diagram? | ರೇಖಾಚಿತ್ರದಲ್ಲಿ ತೋರಿಸಿರುವಂತೆ DC ಮೋಟಾರ್‌ನ ಪ್ರಕಾರ ಯಾವುದು?

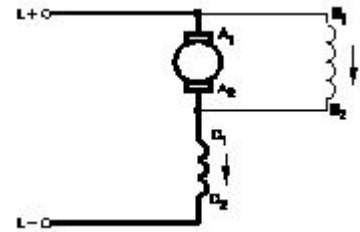

A) Shunt motor | ಷಂಟ್ ಮೋಟಾರ್ (Incorrect)

B) Series motor | ಸರಣಿ ಮೋಟಾರ್

C) Long shunt compound motor | ಲಾಂಗ್ ಷಂಟ್ ಕಾಂಪೌಂಡ್ ಮೋಟಾರ್

D) Short shunt compound motor | ಸಣ್ಣ ಶಂಟ್ ಸಂಯುಕ್ತ ಮೋಟಾರ್

15. What is the name of rule as shown in figure? | ಚಿತ್ರದಲ್ಲಿ ತೋರಿಸಿರುವಂತೆ ರೂಲ್ ದ ಹೆಸರೇನು?

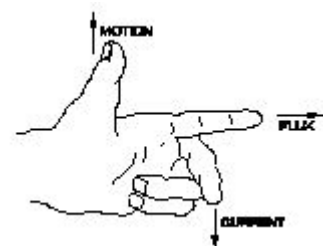

A) Test for Grounded coil | ಗ್ರೌಂಡ್ಡ್ ಕಾಯಿಲಾಗಿ ಪರೀಕ್ಷೆ (Correct)

B) Test for Shorted coil | ಶಾರ್ಟ್ಡ್ ಕಾಯಿಲಾಗಿ ಪರೀಕ್ಷೆ

A) Fleming's right hand rule

| ಫ್ಲೆಮಿಂಗ್ ಅವರ ಬಲಗೈ ರೂಲ್ B) Palm rule | ಪಾಮ್ ರೂಲ್
(Incorrect)

C) Fleming's left hand rule

| ಫ್ಲೆಮಿಂಗ್ ಅವರ ಎಡಗೈ ರೂಲ್ D) Thumb rule | ಥಂಬ್ ರೂಲ್

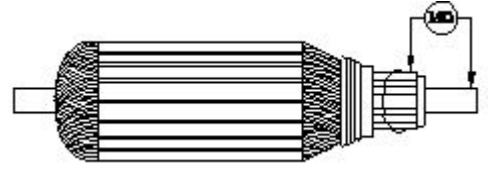

16. Which method of speed control offers the speed below the rated speed of DC series motor? | ಯಾವ ವೇಗ ನಿಯಂತ್ರಣ ವಿಧಾನವು DC ಸರಣಿಯ ಮೋಟಾರ್‌ನ ದರದ ವೇಗಕ್ಕಿಂತ ಕಡಿಮೆ ವೇಗವನ್ನು ನೀಡುತ್ತದೆ?

A) Field diverter method | ಫೀಲ್ಡ್ ಡೈವರ್ಟರ್ ವಿಧಾನ
(Incorrect)

B) Tapped field method | ಕೊಳೆತ ಕ್ಷೇತ್ರ ವಿಧಾನ

C) Connecting additional winding in series with field | ಕ್ಷೇತ್ರದೊಂದಿಗೆ ಸರಣಿಯಲ್ಲಿ ಹೆಚ್ಚುವರಿ ವಿಂಡಿಂಗ್ ಅನ್ನು ಸಂಪರ್ಕಿಸಲಾಗುತ್ತದೆ

D) Armature diverter method | ಆರ್ಮೇಚರ್ ಡೈವರ್ಟರ್ ವಿಧಾನ

17. Which speed control method is used in food mixture motors? | ಆಹಾರ ಮಿಶ್ರಣ ಮೋಟಾರ್‌ಗಳಲ್ಲಿ ಯಾವ ವೇಗದ ನಿಯಂತ್ರಣ ವಿಧಾನವನ್ನು ಬಳಸಲಾಗುತ್ತದೆ?

A) Voltage control method | ವೋಲ್ಟೇಜ್ ನಿಯಂತ್ರಣ ವಿಧಾನ
(Incorrect)

B) Field diverter control method | ಕ್ಷೇತ್ರ ಡೈವರ್ಟರ್ ನಿಯಂತ್ರಣ ವಿಧಾನ

C) Armature diverter method | ಆರ್ಮೇಚರ್ ಡೈವರ್ಟರ್ ವಿಧಾನ

D) Series field tapping method | ಸರಣಿ ಕ್ಷೇತ್ರ ಟ್ಯಾಪಿಂಗ್ ವಿಧಾನ

18. What is the name of the test as shown in the figure? | ಚಿತ್ರದಲ್ಲಿ ತೋರಿಸಿರುವಂತೆ ಪರೀಕ್ಷೆಯ ಹೆಸರೇನು?

A) Open circuit test | ಓಪನ್ ಸರ್ಕ್ಯೂಟ್ ಟೆಸ್ಟ್ (Incorrect)

B) Armature winding resistance test | ಆರ್ಮೇಚರ್ ವಿಂಡಿಂಗ್ ಪ್ರತಿರೋಧ ಟೆಸ್ಟ್

C) Insulation resistance test | ನಿರೋಧನ ಪ್ರತಿರೋಧ ಟೆಸ್ಟ್

D) Short circuit test | ಶಾರ್ಟ್ ಸರ್ಕ್ಯೂಟ್ ಟೆಸ್ಟ್

19. What is the name of winding, if coil pitch is less than pole pitch? | ಕಂಬಿ ಪಿಚ್ ಪೋಲ್ ಪಿಚ್‌ಗಿಂತ ಕಡಿಮೆಯಿದ್ದರೆ ವಿಂಡ್ ಮಾಡುವ ಹೆಸರು ಏನು?

A) Full pitch winding | ಪೂರ್ಣ ಪಿಚ್ ಅಂಕುಡೊಂಕಾದ

B) Over pitch winding | ಓವರ್ ಪಿಚ್ ವಿಂಡಿಂಗ್

C) Long chorded winding | ಲಾಂಗ್ ಕೋರ್ಡ್ಡ್ ವಿಂಡಿಂಗ್

D) Short chorded winding | ಚಿಕ್ಕದಾದ ಅಂಕುಗಳು (Correct)

20. Which DC motor can be operated at constant speed under varying load? | ಯಾವ DC ಮೋಟಾರು ವಿವಿಧ ಲೋಡ್ ಅಡಿಯಲ್ಲಿ ಸ್ಥಿರ ವೇಗದಲ್ಲಿ ಕಾರ್ಯನಿರ್ವಹಿಸಬಹುದು?

A) Differential long shunt compound motor | ಡಿಫರೆನ್ಶಿಯಲ್ ಲಾಂಗ್ ಷಂಟ್ ಕಾಂಪೌಂಡ್ ಮೋಟಾರ್

B) Cumulative long shunt compound motor | ಸಂಚಿತ ಲಾಂಗ್ ಷಂಟ್ ಕಾಂಪೌಂಡ್ ಮೋಟಾರ್

C) Differential short shunt compound motor | ಡಿಫರೆನ್ಶಿಯಲ್ ಶಾರ್ಟ್ ಷಂಟ್ ಕಾಂಪೌಂಡ್ ಮೋಟಾರ್
(Incorrect)

D) Series motor | ಸೀರೀಸ್ ಮೋಟಾರ್