

Student: Bhavith

Score: 80/102 (78.43%)

Code: 5573

1. Which machine converts mechanical energy into electrical energy?

- A) Battery
 B) **Generator (Correct)**
 C) Heater
 D) Iron box

2. Which is the unit of current?

- A) **Ampere (Correct)**
 B) Volt
 C) Ohm
 D) Watt

3. Which is the unit of resistance?

- A) Ampere
 B) Volt
 C) **Ohm (Correct)**
 D) Watt

4. What is the flow of electrons in any conductor?

- A) Voltage
 B) **Current (Correct)**
 C) Resistance
 D) Power

5. Which property of a substance is opposing the flow of electric current?

- A) Current
 B) Voltage
 C) **Resistance (Correct)**
 D) EMF

6. Which is very good conductor?

- A) **Copper (Correct)**
 B) Cast iron
 C) Wrought iron
 D) Steel

7. Which is mineral insulator

- A) Glass
 B) Quartz
 C) **Mica (Correct)**
 D) Porcelain

8. What is the total resistance if three resistances of 3 ohms, 9 ohms and 5 ohms are connected in series?

- A) 11 ohms
 B) 7 ohm
 C) **17 ohms (Correct)**
 D) 1/17 ohms

9. What is the total resistance if two resistances of 4 ohms and 6 ohms are connected in parallel?

- A) 10
 B) **2.4**
 C) 5 (Incorrect)
 D) 4

10. Which is same in series connection of resistors in a circuit?

- A) **Current (Correct)**
 B) Voltage

C) Resistance

D) Power

11. Which law states that at constant temperature the current passing through a closed circuit is directly proportional to the potential difference and inversely proportional to the resistance?

- A) **Ohm's law (Correct)**
 B) Lenz's law
 C) Newton's law
 D) Hooke's law

12. What is the resistance?

 $I = 11.5 \text{ Amps}$

 $V = 380 \text{ Volts}$

 $R = \text{_____ Ohms}$

- A) 13 ohms
 B) 23 ohms
 C) **33 ohms (Correct)**
 D) 43 ohms

13. What is the current?

 $R = 50 \text{ Ohms}$

 220 Volts

 $I = \text{_____ Amps}$

- A) 4.1 Amps
 B) 4.2 Amps (Incorrect)
 C) 4.3 Amps
 D) **4.4 Amps**

14. What is the voltage?

 $R = 250 \text{ Ohms}$

 $I = 0.44 \text{ Amps}$

 $V = \text{_____ Volts}$

- A) 100 Volts
 B) 105 Volts
 C) 108 Volts
 D) **110 Volts (Correct)**

15. Which statement is correct according to ohm's law?

- A) $I = 1/V$
 B) $I = R$
 C) **$I = V/R$ (Correct)**
 D) $I = R/V$

16. What is the filament resistance if a 6 volt bulb draws a current of 0.5 Amps?

- A) **12 W (Correct)**
 B) 10 W
 C) 3 W
 D) 1.2 W

17. How much watt second in 1 watt hour?

- A) 1000 watt sec B) 2000 watt sec
C) 3600 watt sec (Correct) D) 4000 watt sec

18. What is the power if an emf of one volt causes a current flow of 1ampere?

- A) 1 watt (Correct) B) 1 kilowatt
C) 1 HP D) 1 Kilowatt hour

19. Which is equal to electric power?

- A) $R ² I$ watts B) $I ² R$ watts (Correct)
C) RI D) IRA

20. 1). Identify the name of tool? | ಉಪಕರಣದ ಹೆಸರನ್ನು ಗುರುತಿಸುವುದೇ?

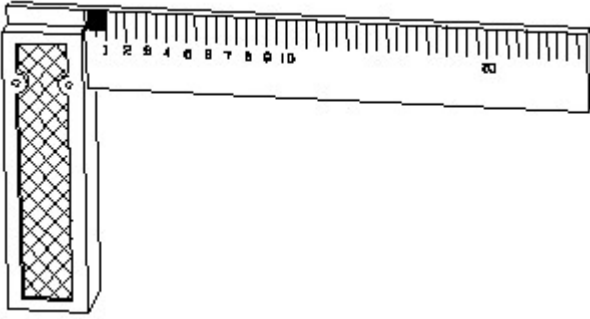

- A) Try square | ಟ್ರೈ ಸ್ಕ್ವೇರ್ (Correct) B) Surface gauge | ಮೇಲ್ಮೈ ಮಾಪಕ
C) Steel rule | ಸ್ಟೀಲ್ ರೂಲ್ D) Feeler gauge | ಫೀಲರ್ ಗೇಜ್

21. Identify the conventional symbol of material? | ವಸ್ತುವಿನ ಕನ್ವೆಷನಲ್ ಚಿಹ್ನೆಯನ್ನು ಗುರುತಿಸಿ?

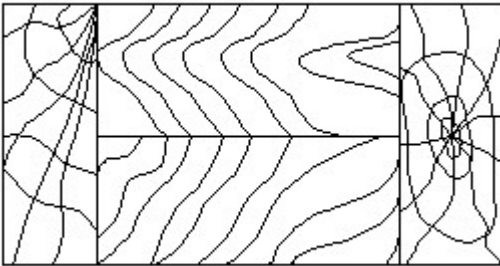

- A) Lead | ಲೀಡ್ B) Glass | ಗಾಜು
C) Wood | ಮರ (Correct) D) Paper | ಪೇಪರ್

22. Identify the name of the triangle? | ತ್ರಿಕೋನದ ಹೆಸರನ್ನು ಗುರುತಿಸುವುದೇ?

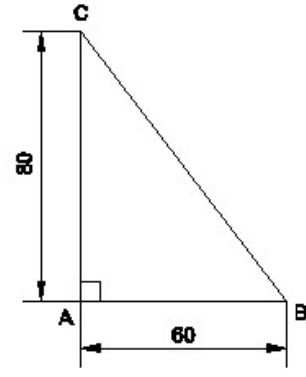

- A) Equilateral triangle | ಸಮಕೋನ ತ್ರಿಕೋನ B) Isosceles triangle | ಸಮದ್ವಿಬಾಹು ತ್ರಿಭುಜ
C) Scalene triangle | ಸ್ಕೇಲಿನ್ ತ್ರಿಕೋನ D) Right angle triangle | ಬಲ ಕೋನ ತ್ರಿಕೋನ (Correct)

23. Identify the name of tool? | ಉಪಕರಣದ ಹೆಸರನ್ನು ಗುರುತಿಸುವುದೇ?

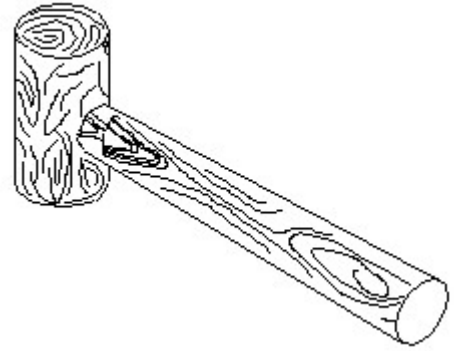

- A) Ball pein hammer | ಬಾಲ್ ಪೆನ್ ಸುತ್ತಿಗೆ B) Mallet | ಮ್ಯಾಲೆಟ್ (Correct)
C) Cross pein hammer | ಕ್ರಾಸ್ ಪೆನ್ ಸುತ್ತಿಗೆ D) Straight pein hammer | ಸ್ಟ್ರೈಟ್ ಪೆನ್ ಸುತ್ತಿಗೆ

24. Identify the conventional symbol of material? | ವಸ್ತುವಿನ ಕನ್ವೆಷನಲ್ ಚಿಹ್ನೆಯನ್ನು ಗುರುತಿಸಿ?

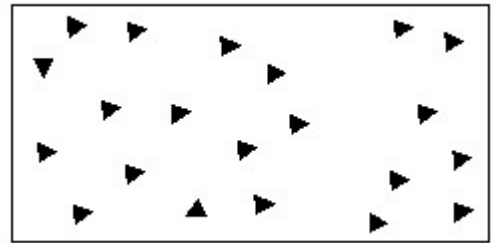

- A) Steel | ಸ್ಟೀಲ್ B) Wood | ಮರ
C) Glass | ಗಾಜು D) Concrete | ಕಾಂಕ್ರೀಟ್ (Correct)

25. Identify the correct aligned system dimension? | ಸರಿಯಾದ ಜೋಡಿಸಲಾದ ಸಿಸ್ಟಮ್ ಆಯಾಮವನ್ನು ಗುರುತಿಸುವುದೇ?

25. Identify the correct aligned system dimension? | ಸರಿಯಾದ ಜೋಡಿಸಲಾದ ಸಿಸ್ಟಮ್ ಆಯಾಮವನ್ನು ಗುರುತಿಸುವುದೇ?

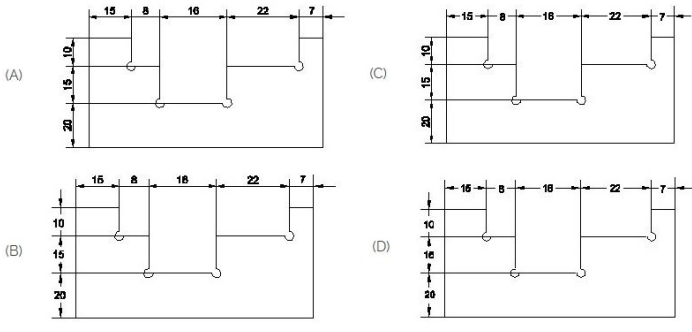

A) A (Correct)

B) B

C) C

D) D

26. Identify the conventional symbol of material? | ವಸ್ತುವಿನ ಕನ್ವೆಷನಲ್ ಚಿಹ್ನೆಯನ್ನು ಗುರುತಿಸಿ?

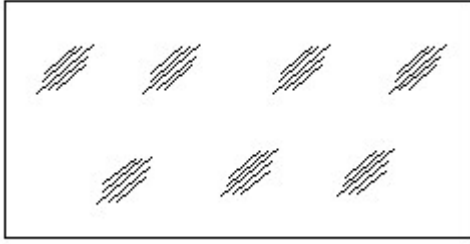

A) Concrete | ಕಾಂಕ್ರೀಟ್

B) Steel | ಸ್ಟೀಲ್

C) Wood | ಮರ

D) Glass | ಗಾಜು (Correct)

27. Which single stroke inclined letter A is correct as per IS standard? | IS ಮಾನದಂಡದ ಪ್ರಕಾರ ಯಾವ ಏಕ ಸ್ಟ್ರೋಕ್ ಇಳಿಜಾರಿನ ಅಕ್ಷರ A ಠೇರಿಯಾಗಿದೆ?

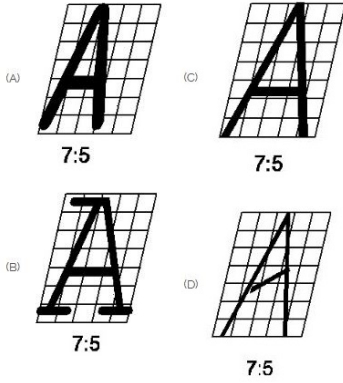

A) A

B) B

C) C (Correct)

D) D

28. Which arrow head is correct as per standard? | ಮಾನದಂಡದ ಪ್ರಕಾರ ಯಾವ ಬಾಣದ ಹೆಡ್ ಸರಿಯಾಗಿದೆ?

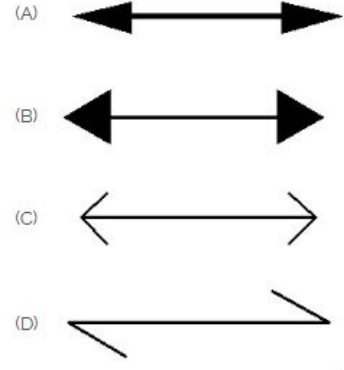

A) A (Correct)

B) B

C) C

D) D

29. Which dimension correctly marked in the circle as per standard? | ಮಾನದಂಡದ ಪ್ರಕಾರ ವೃತ್ತದಲ್ಲಿ ಯಾವ ಆಯಾಮವನ್ನು ಸರಿಯಾಗಿ ಗುರುತಿಸಲಾಗಿದೆ?

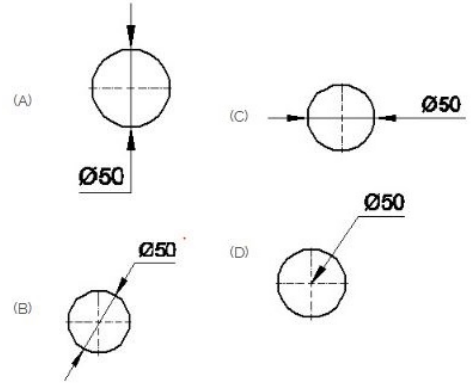

A) A

B) B

C) C

D) D (Incorrect)

30. Identify the conventional symbol of material? | ವಸ್ತುವಿನ ಕನ್ವೆಷನಲ್ ಚಿಹ್ನೆಯನ್ನು ಗುರುತಿಸಿ?

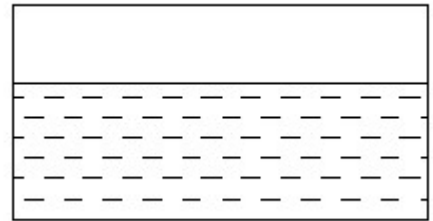

A) Water | ನೀರು (Correct)

B) Concrete | ಕಾಂಕ್ರೀಟ್

C) Asbestos | ಆಸ್ಟೆಸ್ಟೋಸ್

D) Glass | ಗಾಜು

31. Identify the name of instrument? | ಉಪಕರಣದ ಹೆಸರನ್ನು ಗುರುತಿಸುವುದೇ?

31. Identify the name of instrument? | ಉಪಕರಣದ ಹೆಸರನ್ನು ಗುರುತಿಸುವುದೇ?



- A) Set square | ಸೆಟ್ ಸ್ಕ್ವೇರ್
 B) Protractor | ಪ್ರೊಟ್ರಾಕ್ಟರ್ (Correct)
 C) French curve | ಫ್ರೆಂಚ್ ಕರ್ವ್
 D) T square | ಟಿ ಸ್ಕ್ವೇರ್

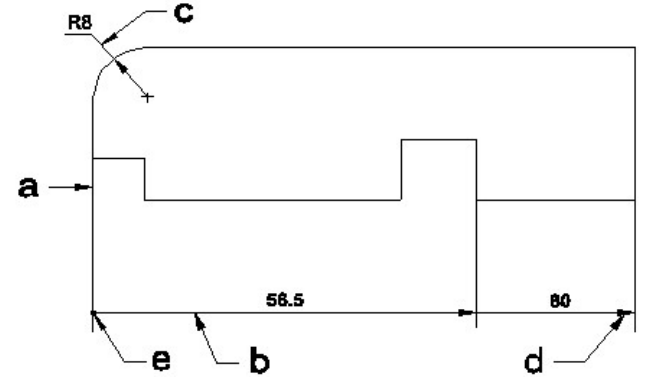

- A) Dimension line | ಡೈಮೆನ್ಷನ್ ಲೈನ್ (Correct)
 B) Extension line | ಎಕ್ಸ್ಟೆನ್ಷನ್ ಲೈನ್
 C) Leader line | ಲೀಡರ್ ಲೈನ್
 D) Termination of dimension line | ಆಯಾಮ ರೇಖೆಯ ಮುಕ್ತಾಯ

32. Identify the name of tool? | ಉಪಕರಣದ ಹೆಸರನ್ನು ಗುರುತಿಸುವುದೇ?

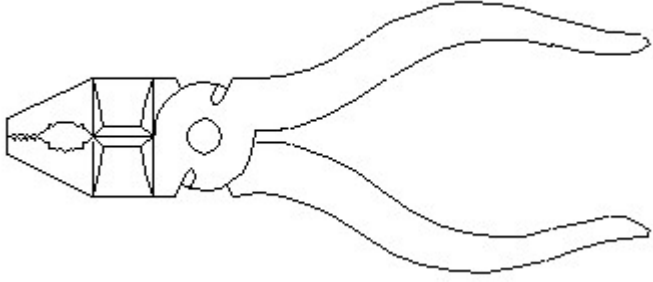

- A) Hawk-billed shear | ಹಾಕ್-ಬಿಲ್ಡ್ ಸಿಯರ್
 B) Aviation shear | ಏವಿಯೇಷನ್ ಸಿಯರ್
 C) Cutting plier | ಕಟಿಂಗ್ ಪ್ಲಿಯರ್ (Correct)
 D) Double cutting shear | ಡಬಲ್ ಕಟಿಂಗ್ ಸಿಯರ್

33. Which drawing dimension is correct as per IS standard? | IS ಮಾನದಂಡದ ಪ್ರಕಾರ ಯಾವ ರೇಖಾಚಿತ್ರದ ಆಯಾಮವು ಸರಿಯಾಗಿದೆ?

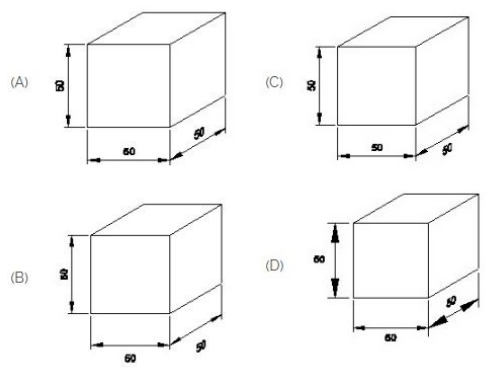

- A) A
 B) B
 C) C (Incorrect)
 D) D

34. Identify the line 'b' ? | 'b' ಸಾಲಿನನ್ನು ಗುರುತಿಸುವುದೇ?

35. Identify the name of tool? | ಉಪಕರಣದ ಹೆಸರನ್ನು ಗುರುತಿಸುವುದೇ?

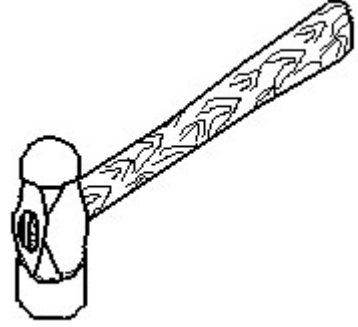

- A) Ball peen hammer | ಬಾಲ್ ಪೆನ್ ಸುತ್ತಿಗೆ (Correct)
 B) Cross peen hammer | ಕ್ರಾಸ್ ಪೀನ್ ಸುತ್ತಿಗೆ
 C) Straight peen hammer | ಸ್ಟ್ರೇಟ್ ಪೆನ್ ಸುತ್ತಿಗೆ
 D) Sledge hammer | ಸ್ಲೆಡ್ಜ್ ಸುತ್ತಿಗೆ

36. Identify the name of prism? | ಪ್ರಿಸ್ಮ್ ಹೆಸರನ್ನು ಗುರುತಿಸುವುದೇ?

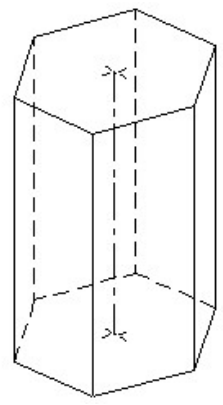

- A) Square prism | ಚದರ ಪ್ರಿಸ್ಮ್ (Incorrect)
 B) Pentagonal prism | ಪೆಂಟಾಗೋನಲ್ ಪ್ರಿಸ್ಮ್
 C) Triangular prism | ತ್ರಿಕೋನ ಪ್ರಿಸ್ಮ್
 D) Hexagonal prism | ಷಡ್ಭುಜೀಯ ಪ್ರಿಸ್ಮ್

37. Identify the name of tool? | ಉಪಕರಣದ ಹೆಸರನ್ನು

ಗುರುತಿಸುವುದೇ?

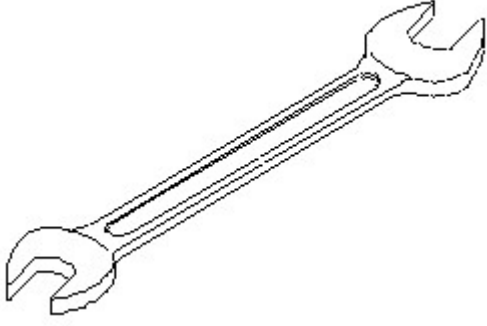

- A) Open end spanner | ಓಪನ್ ಎಂಡ್ ಸ್ಪಾನರ್ (Correct) B) Ring spanner | ರಿಂಗ್ ಸ್ಪಾನರ್
C) Combination spanner | ಕಾಂಬಿನೇಷನ್ ಸ್ಪಾನರ್ D) Adjustable spanner | ಹೊಂದಿಸಬಹುದಾದ ಸ್ಪಾನರ್

38. What is the trimmed size of A4 sheet? | A4 ಹಾಳೆಯ ಟ್ರಿಮ್ ಮಾಡಿದ ಗಾತ್ರ ಎಷ್ಟು?

- A) 841 x 1189 B) 594 x 841
C) 210 x 297 (Correct) D) 148 x 210

39. Identify the conventional symbol of material? | ವಸ್ತುವಿನ ಕನ್ವೆಷನಲ್ ಚಿಹ್ನೆಯನ್ನು ಗುರುತಿಸಿ?

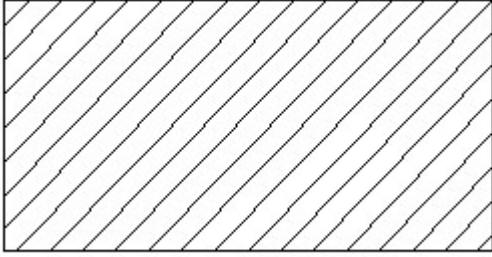

- A) Lead | ಲೀಡ್ B) Steel | ಸ್ಟೀಲ್ (Correct)
C) Glass | ಗಾಜು D) Porcelain | ಪಿಂಗಾಣಿ

40. Which drawing dimension is correct as per standard drawing practice? | ಸ್ಟ್ಯಾಂಡರ್ಡ್ ಡ್ರಾಯಿಂಗ್ ಅಭ್ಯಾಸದ ಪ್ರಕಾರ ಯಾವ ಡ್ರಾಯಿಂಗ್ ಆಯಾಮ ಸರಿಯಾಗಿದೆ?

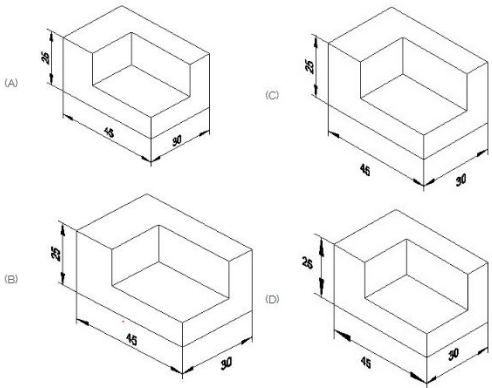

- A) A B) B
C) C (Incorrect) D) D

41. Which title block position is correct as standard practice? | ಪ್ರಮಾಣಿತ ಅಭ್ಯಾಸದಂತೆ ಯಾವ ಶೀರ್ಷಿಕೆ ಬಾಕ್ಸ್ ಸ್ಥಾನವು ಸರಿಯಾಗಿದೆ?

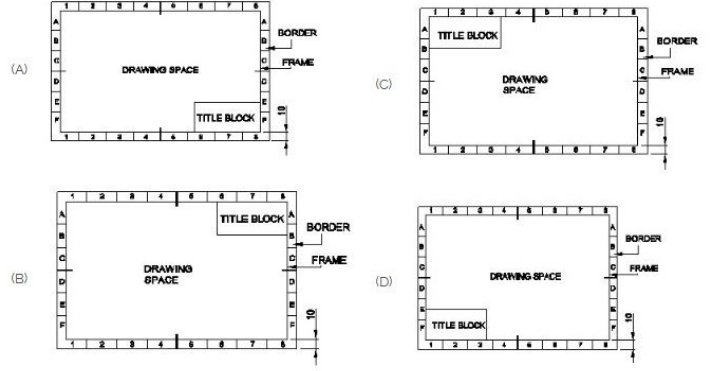

- A) A (Correct) B) B
C) C D) D

42. Identify the name of prism? | ಪ್ರಿಸ್ಮ್ ಹೆಸರನ್ನು ಗುರುತಿಸುವುದೇ?

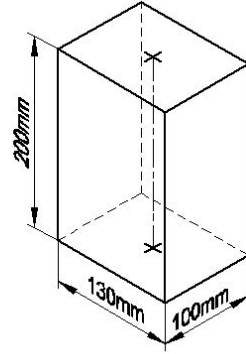

- A) Rectangle prism | ಆಯತ ಪ್ರಿಸ್ಮ್ (Correct) B) Square prism | ಚದರ ಪ್ರಿಸ್ಮ್
C) Triangular prism | ತ್ರಿಕೋನ ಪ್ರಿಸ್ಮ್ D) Hexagonal prism | ಷಡ್ಭುಜೀಯ ಪ್ರಿಸ್ಮ್

43. Which country 5s concept invented? | ಯಾವ ದೇಶ 5s ಪರಿಕಲ್ಪನೆಯನ್ನು ಕಂಡುಹಿಡಿದಿದೆ?

- A) India | ಭಾರತ B) Japan | ಜಪಾನ್ (Correct)
C) USA | ಯುಎಸ್ಎ D) Sri Lanka | ಶ್ರೀಲಂಕಾ

44. Which fire extinguisher is used for flammable and running liquid fire? | ದಹಿಸುವ ಮತ್ತು ಚಾಲನೆಯಲ್ಲಿರುವ ದ್ರವ ಬೆಂಕಿಗೆ ಯಾವ ಅಗ್ನಿಶಾಮಕವನ್ನು ಬಳಸಲಾಗುತ್ತದೆ?

- A) Dry powder | ಒಣ ಪುಡಿ B) Halon | ಹ್ಯಾಲೋನ್
C) Foam | ಫೋಮ್ (Correct) D) CO2 Extinguisher | CO2 ನಂದಿಸುವ ಸಾಧನ

45. What is the process which includes welding, cutting, brazing? | ವೆಲ್ಡಿಂಗ್, ಕತ್ತರಿಸುವುದು, ಬ್ರೇಜಿಂಗ್ ಅನ್ನು ಒಳಗೊಂಡಿರುವ ಪ್ರಕ್ರಿಯೆ ಯಾವುದು?

- A) Hot work | ಬಿಸಿ ಕೆಲಸ (Correct) B) Cold work | ತಣ್ಣನೆಯ ಕೆಲಸ

C) Medium work | ಮಧ್ಯಮ ಕೆಲಸ

D) Hard work | ಕಠಿಣ ಕೆಲಸ ಕಷ್ಟಕರ ಕೆಲಸ

46. What is the minimum allowable workspace around electrical equipment distance? | ವಿದ್ಯುತ್ ಉಪಕರಣಗಳ ದೂರದ ಸುತ್ತಲೂ ಕನಿಷ್ಠ ಅನುಮತಿಸುವ ಕಾರ್ಯಸ್ಥಳ ಯಾವುದು?

A) 30 inch (Correct)

B) 60 inch

C) 120 inch

D) 240 inch

47. What is the level of LEL in confined space ? | ಸೀಮಿತ ಜಾಗದಲ್ಲಿ LEL ನ ಮಟ್ಟವು?

A) Less than 10 % (Incorrect)

C) Above 10 %

D) Equal %

48. What is the full form of PPE? | PPE ಯ ಪೂರ್ಣ ರೂಪ ಯಾವುದು?

A) Personal Protection Equipment (Correct)

B) Professional Protection Equipment

C) Personal Professional Equipment

D) Professional Proactive Equipment

49. What is the Instrument used for CRP test? | CRP ಪರೀಕ್ಷೆಗೆ ಬಳಸುವ ಉಪಕರಣ ಯಾವುದು?

A) Automatic exterior defibrillators | ಸ್ವಯಂಚಾಲಿತ ಬಾಹ್ಯ ಡಿಫಿಬ್ರಿಲೇಟರ್‌ಗಳು

B) Automatic external defibrillators | ಸ್ವಯಂಚಾಲಿತ ಬಾಹ್ಯ ಡಿಫಿಬ್ರಿಲೇಟರ್‌ಗಳು (Incorrect)

C) Automated exterior defibrillators | ಸ್ವಯಂಚಾಲಿತ ಬಾಹ್ಯ ಡಿಫಿಬ್ರಿಲೇಟರ್‌ಗಳು

D) Automated external defibrillators | ಸ್ವಯಂಚಾಲಿತ ಬಾಹ್ಯ ಡಿಫಿಬ್ರಿಲೇಟರ್‌ಗಳು

50. What is the colour code of waste dustbin for paper segregation? | ಕಾಗದದ ವಿಂಗಡಣೆಗಾಗಿ ತ್ಯಾಜ್ಯ ಡಸ್ಟ್‌ಬಿನ್‌ನ ಬಣ್ಣದ ಕೋಡ್ ಯಾವುದು?

A) Red | ಕೆಂಪು

B) Blue | ನೀಲಿ (Correct)

C) Black | ಕಪ್ಪು

D) Green | ಹಸಿರು

51. What is the minimum height to wear the safety belt for full body? | ಪೂರ್ಣ ದೇಹಕ್ಕಾಗಿ ಸುರಕ್ಷತಾ ಬೆಲ್ಟ್ ಅನ್ನು ಧರಿಸಲು ಕನಿಷ್ಠ ಎತ್ತರ ಎಷ್ಟು?

A) 10 meter

B) 5 meter

C) 3 meter (Correct)

D) 1 meter

52. What are the 3 factor causes fire? | ಬೆಂಕಿಗೆ ಕಾರಣವಾಗುವ 3 ಅಂಶಗಳು ಯಾವುವು?

A) Heat, nitrogen, oxygen | ಶಾಖ, ಸಾರಜನಕ, ಆಮ್ಲಜನಕ

B) Fuel, heat, oxygen | ಇಂಧನ, ಶಾಖ, ಆಮ್ಲಜನಕ (Correct)

C) Oxygen, fuel, nitrogen | ಆಮ್ಲಜನಕ, ಇಂಧನ, ಸಾರಜನಕ

D) Fuel, carbon dioxide, heat | ಇಂಧನ, ಇಂಗಾಲದ ಡೈಆಕ್ಸೈಡ್, ಶಾಖ

53. What is letter B denotes in ABC of first aid? | ಪ್ರಥಮ ಚಿಕಿತ್ಸೆಯ ABC ಯಲ್ಲಿ B ಅಕ್ಷರವು ಏನನ್ನು ಸೂಚಿಸುತ್ತದೆ?

A) Breathing | ಉಸಿರಾಟ (Correct)

B) Burning | ಉರಿಯುತ್ತಿದೆ

C) Boosting | ಬೂಸ್ಟಿಂಗ್

D) Bathing | ಸ್ನಾನ

54. Which type PPE for electrical work includes insulating glove? | ವಿದ್ಯುತ್ ಕೆಲಸಕ್ಕಾಗಿ ಯಾವ ರೀತಿಯ PPE ಇನ್ಸುಲೇಟಿಂಗ್ ಗ್ಲೋವ್ ಅನ್ನು ಒಳಗೊಂಡಿದೆ?

A) Plastic | ಪ್ಲಾಸ್ಟಿಕ್

B) Rubber | ರಬ್ಬರ್

C) Steel | ಉಕ್ಕು

D) Wood | ಮರ (Incorrect)

55. Which is 5s concept seiton mean ? | 5s ಪರಿಕಲ್ಪನೆಯ ಸೀಟನ್ ಎಂದರೆ ಏನು?

A) Discipline | ಶಿಸ್ತು

B) Cleaning | ಸ್ವಚ್ಛಗೊಳಿಸುವ

C) Sorting | ವಿಂಗಡಿಸಲಾಗುತ್ತಿದೆ

D) Arrangement | ವ್ಯವಸ್ಥೆ (Correct)

56. Which one of the following does not fall under the category of hoisting equipment? | ಕೆಳಗಿನವುಗಳಲ್ಲಿ ಯಾವುದು ಎತ್ತುವ ಸಲಕರಣೆಗಳ ವರ್ಗಕ್ಕೆ ಸೇರುವುದಿಲ್ಲ?

A) Chain hoist | ಚೈನ್ ಹೋಸ್ಟ್

B) Dragline | ಡ್ರಾಗ್‌ಲೈನ್ (Correct)

C) Jack | ಜ್ಯಾಕ್

D) Pull lift | ಎಳೆಯಿರಿ ಲಿಫ್ಟ್

57. Which class of automobiles based on vehicle mass includes 3 axle vehicles? | ವಾಹನದ ದ್ರವ್ಯರಾಶಿಯನ್ನು ಆಧರಿಸಿದ ಯಾವ ವರ್ಗದ ಆಟೋಮೊಬೈಲ್‌ಗಳು 3 ಆಕ್ಸ್‌ಲ್ ವಾಹನಗಳನ್ನು ಒಳಗೊಂಡಿವೆ?

A) Class A

B) Class B (Incorrect)

C) Class 6

D) Class 4

58. What is the logo figure shown belongings to which company? | ಯಾವ ಕಂಪನಿಗೆ ಸೇರಿದ ಲೋಗೋ ಚಿತ್ರ ಯಾವುದು?

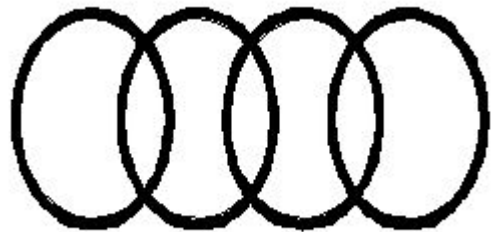

A) Tata | ಟಾಟಾ

B) Toyota | ಟೊಯೋಟಾ

C) Ford | ಫೋರ್ಡ್

D) Audi | ಆಡಿ (Correct)

59. Which kind of vehicle majorly used to transport injured or ill passenger? | ಗಾಯಗೊಂಡ ಅಥವಾ ಅನಾರೋಗ್ಯದ ಪ್ರಯಾಣಿಕರನ್ನು ಸಾಗಿಸಲು ಯಾವ ರೀತಿಯ ವಾಹನವನ್ನು ಹೆಚ್ಚಾಗಿ ಬಳಸಲಾಗುತ್ತದೆ?

A) Ambulance | ಆಂಬ್ಯುಲೆನ್ಸ್

B) Motor Cycle | ಮೋಟಾರ್ ಸೈಕಲ್ (Incorrect)

C) Bus | ಬಸ್

D) Truck | ಟ್ರಕ್

60. Which is one category of construction-based buses that comes into class? | ವರ್ಗಕ್ಕೆ ಬರುವ ನಿರ್ಮಾಣ ಆಧಾರಿತ ಬಸ್‌ಗಳ ಒಂದು ವರ್ಗ ಯಾವುದು?

A) Class 3

B) Class 2

C) Class 1

D) Class 4 (Correct)

61. Which fuel is used in the EV vehicle? | EV ವಾಹನದಲ್ಲಿ ಯಾವ ಇಂಧನವನ್ನು ಬಳಸಲಾಗುತ್ತದೆ?

A) Petrol | ಪೆಟ್ರೋಲ್

B) CNG

C) Diesel | ಡೀಸೆಲ್

D) Electric power | ವಿದ್ಯುತ್ ಶಕ್ತಿ (Correct)

62. Where will the combustion of fuel take place in automobile? | ಆಟೋಮೊಬೈಲ್‌ನಲ್ಲಿ ಇಂಧನ ದಹನ ಎಲ್ಲಿ ನಡೆಯುತ್ತದೆ?

A) Gear | ಗೇರ್

B) Coolant system | ಶೀತಕ ವ್ಯವಸ್ಥೆ

C) Engine | ಇಂಜಿನ್ (Correct)

D) Propoline system | ಪ್ರೊಪೈಲೀನ್ ಸಿಸ್ಟಮ್

63. which type of vehicle host in Zigzagging present? | ಜಿಗ್‌ಜಾಗ್‌ಗಿಂಗ್‌ನಲ್ಲಿ ಯಾವ ರೀತಿಯ ವಾಹನ ಹೋಸ್ಟ್ ಪ್ರಸ್ತುತವಾಗಿದೆ?

A) Portable Lift | ಪೋರ್ಟಬಲ್ ಲಿಫ್ಟ್

B) ground Lift | ನೆಲದ ಲಿಫ್ಟ್

C) Parking Lift | ಪಾರ್ಕಿಂಗ್ ಲಿಫ್ಟ್ (Incorrect)

D) Scissor | ಕತ್ತರಿ

64. Which among following is the Indian based automotive company? | ಕೆಳಗಿನವುಗಳಲ್ಲಿ ಯಾವುದು ಭಾರತೀಯ ಮೂಲದ ಆಟೋಮೋಟಿವ್ ಕಂಪನಿಯಾಗಿದೆ?

A) BMW

B) Toyota | ಟಾಯೋಟಾ

C) Tata | ಟಾಟಾ (Correct)

D) Ford | ಫೋರ್ಡ್

65. What is the way the object move through air? | ವಸ್ತುವು ಗಾಳಿಯ ಮೂಲಕ ಚಲಿಸುವ ಮಾರ್ಗ ಯಾವುದು?

A) Hydro dynamics | ಹೈಡ್ರೊ ಡೈನಾಮಿಕ್ಸ್

B) Aero dynamics | ಏರೋ ಡೈನಾಮಿಕ್ಸ್ (Correct)

C) Chemical Reaction | ರಾಸಾಯನಿಕ ಕ್ರಿಯೆ

D) Combustion | ದಹನ

66. When was the air bag safety system introduced in automobile? | ಆಟೋಮೊಬೈಲ್‌ನಲ್ಲಿ ಏರ್ ಬ್ಯಾಗ್ ಸುರಕ್ಷತಾ ವ್ಯವಸ್ಥೆಯನ್ನು ಯಾವಾಗ ಪರಿಚಯಿಸಲಾಯಿತು?

A) 2000

B) 2015

C) 1984 (Correct)

D) 1998

67. Which lift system is made up of 4 posts ? | ಯಾವ ಲಿಫ್ಟ್ ವ್ಯವಸ್ಥೆಯು 4 ಪೋಸ್ಟ್‌ಗಳಿಂದ ಮಾಡಲ್ಪಟ್ಟಿದೆ?

A) 2 post lift | 2 ಪೋಸ್ಟ್ ಲಿಫ್ಟ್

B) 4 post lift | 4 ಪೋಸ್ಟ್ ಲಿಫ್ಟ್ (Correct)

C) Parking Lift | ಪಾರ್ಕಿಂಗ್ ಲಿಫ್ಟ್

D) Portable lift | ಪೋರ್ಟಬಲ್ ಲಿಫ್ಟ್

68. Where is the middle engine placement? | ಮಧ್ಯಮ ಎಂಜಿನ್ ನಿಯೋಜನೆ ಎಲ್ಲಿದೆ?

A) Rare ship layout | ಅಪರೂಪದ ಹಡಗು ವಿನ್ಯಾಸ

B) Middle ship layout | ಮಧ್ಯ ಹಡಗು ವಿನ್ಯಾಸ

C) Front ship layout | ಮುಂಭಾಗದ ಹಡಗಿನ ವಿನ್ಯಾಸ

D) Neutral layout | ತಟಸ್ಥ ಲೇಔಟ್ (Incorrect)

69. Which type of wheel drive has several propeller shafts? | ಯಾವ ರೀತಿಯ ವೀಲ್ ಡ್ರೈವ್ ಹಲವಾರು ಪ್ರೊಪೆಲ್ಲರ್ ಶಾಫ್ಟ್‌ಗಳನ್ನು ಹೊಂದಿದೆ?

A) Front engine front wheel drive | ಮುಂಭಾಗದ ಎಂಜಿನ್ ಮುಂಭಾಗದ ಚಕ್ರ ಚಾಲನೆ

B) Front engine rare wheel drive | ಮುಂಭಾಗದ ಎಂಜಿನ್ ಅಪರೂಪದ ಚಕ್ರ ಚಾಲನೆ

C) Front engine four wheel drive | ಮುಂಭಾಗದ ಎಂಜಿನ್ ನಾಲ್ಕು ಚಕ್ರ ಚಾಲನೆ (Correct)

D) Rare engine rare wheel drive | ಅಪರೂಪದ ಎಂಜಿನ್ ಅಪರೂಪದ ಚಕ್ರ ಚಾಲನೆ

70. Which formula used to calculate potential difference? | ಸಂಭಾವ್ಯ ವ್ಯತ್ಯಾಸವನ್ನು ಲೆಕ್ಕಾಚಾರ ಮಾಡಲು ಯಾವ ಸೂತ್ರವನ್ನು ಬಳಸಲಾಗುತ್ತದೆ?

A) $V = I \cdot R$ (Correct)

B) $V = I/R$

C) $V = I/C$

D) $V = R \cdot C$

71. What is an electric motor? | ಎಲೆಕ್ಟ್ರಿಕ್ ಮೋಟಾರ್ ಎಂದರೇನು?

A) Convert current in to voltage | ವಿದ್ಯುತ್ ಪ್ರವಾಹವನ್ನು ವೋಲ್ಟೇಜ್‌ಗೆ ಪರಿವರ್ತಿಸಿ

B) Transfer charge into current | ಚಾರ್ಜ್ ಅನ್ನು ಪ್ರಸ್ತುತಕ್ಕೆ ವರ್ಗಾಯಿಸಿ

C) Convert voltage into current | ವೋಲ್ಟೇಜ್ ಅನ್ನು ಕರೆಂಟ್ ಆಗಿ ಪರಿವರ್ತಿಸಿ

D) Convert electric energy to mechanical energy | ವಿದ್ಯುತ್ ಶಕ್ತಿಯನ್ನು ಯಾಂತ್ರಿಕ ಶಕ್ತಿಯಾಗಿ ಪರಿವರ್ತಿಸಿ (Correct)

72. What is the full form of PTC? | PTC ಯ ಪೂರ್ಣ ರೂಪ ಏನು?

A) Positive Temperature Coefficient (Correct)

B) Positive Thermo Class

C) Passive Temperature Coefficient

D) Positive Terminal Class

73. Which is the quantity of magnetic field lines that traverse a given surface area? | ನಿರ್ದಿಷ್ಟ ಮೇಲ್ಮೈ ವಿಸ್ತೀರ್ಣವನ್ನು ಹಾದುಹೋಗುವ ಕಾಂತೀಯ ಕ್ಷೇತ್ರದ ರೇಖೆಗಳ ಪ್ರಮಾಣ ಯಾವುದು?

A) Electric field | ವಿದ್ಯುತ್ ಕ್ಷೇತ್ರ

B) Magnetic field | ಕಾಂತೀಯ ಕ್ಷೇತ್ರ

C) Magnetic flux | ಮ್ಯಾಗ್ನೆಟಿಕ್ ಫ್ಲಕ್ಸ್ (Correct)

D) Electric flux | ಎಲೆಕ್ಟ್ರಿಕ್ ಫ್ಲಕ್ಸ್

74. What is the number of magnetic field lines passing through a surface area? | ಮೇಲ್ಮೈ ಪ್ರದೇಶದ ಮೂಲಕ ಹಾದುಹೋಗುವ ಕಾಂತೀಯ ಕ್ಷೇತ್ರದ ರೇಖೆಗಳ ಸಂಖ್ಯೆ ಎಷ್ಟು?

A) Resistance | ಪ್ರತಿರೋಧ

B) Inductance | ಇಂಡಕ್ಟನ್ಸ್

C) Capacitance | ಕೆಪಾಸಿಟನ್ಸ್

D) Magnetic flux | ಮ್ಯಾಗ್ನೆಟಿಕ್ ಫ್ಲಕ್ಸ್ (Correct)

75. Which device generates electricity directly from sunlight through electronic processes? | ಎಲೆಕ್ಟ್ರಾನಿಕ್ ಪ್ರಕ್ರಿಯೆಗಳ ಮೂಲಕ ಸೂರ್ಯನ ಬೆಳಕಿನಿಂದ ನೇರವಾಗಿ ವಿದ್ಯುತ್ ಉತ್ಪಾದಿಸುವ ಸಾಧನ ಯಾವುದು?

A) Transistor | ಟ್ರಾನ್ಸಿಸ್ಟರ್

B) Motor | ಮೋಟಾರ್

C) Generators | ಜನರೇಟರ್‌ಗಳು

D) Photo voltaic cell | ಫೋಟೋ ವೋಲ್ಟಾಯಿಕ್ ಸೆಲ್ (Correct)

76. Which one is known as universal gate? | ಯಾವುದನ್ನು ಸಾರ್ವತ್ರಿಕ ಗೇಟ್ ಎಂದು ಕರೆಯಲಾಗುತ್ತದೆ?

A) NAND (Correct)

B) OR

C) AND

D) NOR

77. What is the application of zener diode? | ಝೀನರ್ ಡಯೋಡ್‌ನ ಅನ್ವಯವೇನು?

A) Rectifier | ರೆಕ್ಟಿಫೈಯರ್

B) Voltage regulator | ವೋಲ್ಟೇಜ್ ನಿಯಂತ್ರಕ (Correct)

C) Amplifier | ಆಂಪ್ಲಿಫಿಯರ್

D) Oscillator | ಆಂದೋಲಕ

78. What is the device utilised to generate electric current? | ವಿದ್ಯುತ್ ಪ್ರವಾಹವನ್ನು ಉತ್ಪಾದಿಸಲು ಯಾವ ಸಾಧನವನ್ನು ಬಳಸಲಾಗುತ್ತದೆ?

A) Galvanometer | ಗಾಲ್ವನೋಮೀಟರ್

B) Ammeter | ಅಮ್ಮೀಟರ್

C) Generator | ಜನರೇಟರ್ (Correct)

D) Motor | ಮೋಟಾರ್

79. Why does a transformer move electricity from one AC circuit to another? | ಟ್ರಾನ್ಸ್‌ಫಾರ್ಮರ್ ಒಂದು ಎಸಿ ಸರ್ಕ್ಯೂಟ್‌ನಿಂದ ಇನ್ನೊಂದಕ್ಕೆ ವಿದ್ಯುತ್ ಅನ್ನು ಏಕೆ ಚಲಿಸುತ್ತದೆ?

A) Electric | ಎಲೆಕ್ಟ್ರಿಕ್

B) Magnetic | ಕಾಂತೀಯ (Correct)

C) Thermal | ಥರ್ಮಲ್

D) Chemical | ರಾಸಾಯನಿಕ

80. What does the thumb rule for the left hand in Fleming mean? | ಫ್ಲೆಮಿಂಗ್‌ನ ಎಡಗೈಯ ಹೆಬ್ಬರಳು ನಿಯಮದ ಅರ್ಥವೇನು?

A) Field | ಕ್ಷೇತ್ರ

B) Force | ಫೋರ್ಸ್ (Correct)

C) Current | ಪ್ರಸ್ತುತ

D) Resistance | ಪ್ರತಿರೋಧ

81. How does the interaction of the magnetic and electric fields work? | ಕಾಂತೀಯ ಮತ್ತು ವಿದ್ಯುತ್ ಕ್ಷೇತ್ರಗಳ ಪರಸ್ಪರ ಕ್ರಿಯೆಯು ಹೇಗೆ ಕಾರ್ಯನಿರ್ವಹಿಸುತ್ತದೆ?

A) Electronic field | ಎಲೆಕ್ಟ್ರಾನಿಕ್ ಕ್ಷೇತ್ರ

B) Electromagnetic field | ವಿದ್ಯುತ್ಕಾಂತೀಯ ಕ್ಷೇತ್ರ (Correct)

C) Magnetic field | ಕಾಂತೀಯ ಕ್ಷೇತ್ರ

D) Neutral field | ತಟಸ್ಥ ಕ್ಷೇತ್ರ

82. What is the basic principle of electromagnetic induction? | ವಿದ್ಯುತ್ಕಾಂತೀಯ ಪ್ರಚೋದನೆಯ ಮೂಲ ತತ್ವ ಯಾವುದು?

A) Doppler effect | ಡಾಪ್ಲರ್ ಪರಿಣಾಮ

B) Dalton effect | ಡಾಲ್ಟನ್ ಪರಿಣಾಮ

C) Boolean algebra | ಬೂಲಿಯನ್ ಬೀಜಗಣಿತ

D) Faraday law | ಫ್ಯಾರಡೆ ಕಾನೂನು (Correct)

83. What is the full form of MCB? | MCB ಯ ಪೂರ್ಣ ರೂಪ ಯಾವುದು?

A) Miniature Circuit Breaker

B) Multi Circuit Breaker

C) Multi Close Breaker

D) Miniature Class Breaker (Incorrect)

84. Which of the following gate can function on single input? | ಕೆಳಗಿನ ಯಾವ ಗೇಟ್ ಒಂದೇ ಇನ್‌ಪುಟ್‌ನಲ್ಲಿ ಕಾರ್ಯನಿರ್ವಹಿಸಬಹುದು?

A) OR Gate

B) AND Gate (Incorrect)

C) NOT Gate

D) NOR Gate

85. Which one nucleus contains a neutron and? | ನ್ಯೂಕ್ಲಿಯಸ್ ನ್ಯೂಟ್ರಾನ್ ಅನ್ನು ಹೊಂದಿರುತ್ತದೆ ಮತ್ತು?

A) Electron | ಎಲೆಕ್ಟ್ರಾನ್

B) Proton | ಪ್ರೋಟಾನ್ (Correct)

C) Titron | ಟ್ರೈಟಾನ್

D) Charges | ಶುಲ್ಕಗಳು

86. What is the electrical current's SI unit? | ವಿದ್ಯುತ್ ಪ್ರವಾಹದ SI ಘಟಕ ಯಾವುದು?

A) Ohm

B) Volt

C) Watt

D) Amps (Correct)

87. Which fuse never gets inserted? | ಯಾವ ಫ್ಯೂಸ್ ಅನ್ನು ಎಂದಿಗೂ ಸೇರಿಸಲಾಗುವುದಿಲ್ಲ?

A) Neutral wire | ತಟಸ್ಥ ತಂತಿ (Correct)

B) Phase line | ಹಂತದ ಸಾಲು

C) Negative of DC | ಡಿಸಿ ಋಣಾತ್ಮಕ

D) Positive of DC circuit | DC ಸರ್ಕ್ಯೂಟ್ ಧನಾತ್ಮಕ

88. Which component in the DC generator produces a magnetic field? | ಡಿಸಿ ಜನರೇಟರ್‌ನಲ್ಲಿರುವ ಯಾವ ಘಟಕವು ಕಾಂತೀಯ ಕ್ಷೇತ್ರವನ್ನು ಉತ್ಪಾದಿಸುತ್ತದೆ?

A) Armature | ಆರ್ಮೇಚರ್

B) Stator | ಸ್ಟೇಟರ್ (Incorrect)

C) Carbon brushes | ಕಾರ್ಬನ್ ಕುಂಬೆಗಳು
D) Commutator | ಕಮ್ಯುಟೇಟರ್

89. Which is sensors measure the road-wheel speed and direction of rotation? | ರಸ್ತೆ-ಚಕ್ರದ ವೇಗ ಮತ್ತು ತಿರುಗುವಿಕೆಯ ದಿಕ್ಕನ್ನು ಅಳೆಯುವ ಸಂವೇದಕ ಯಾವುದು?

A) Position | ಸ್ಥಾನ
B) Torque | ಟಾರ್ಕ್
C) Wheel speed | ಚಕ್ರ ವೇಗ (Correct)
D) Brake | ಬ್ರೇಕ್

90. Which is one electric vehicle and hybrid vehicle have following components common except ? | ಯಾವ ಒಂದು ಎಲೆಕ್ಟ್ರಿಕ್ ವಾಹನ ಮತ್ತು ಹೈಬ್ರಿಡ್ ವಾಹನವು ಈ ಕೆಳಗಿನ ಘಟಕಗಳನ್ನು ಹೊರತುಪಡಿಸಿ ಸಾಮಾನ್ಯವಾಗಿದೆ?

A) IC engine | ಐಸಿ ಇಂಜಿನ್ (Correct)
B) ECU
C) Generator | ಜನರೇಟರ್
D) Battery | ಬ್ಯಾಟರಿ

91. What are DC motors used to convert electrical energy to? | ವಿದ್ಯುತ್ ಶಕ್ತಿಯನ್ನು ಪರಿವರ್ತಿಸಲು DC ಮೋಟಾರ್‌ಗಳನ್ನು ಯಾವುದಕ್ಕೆ ಬಳಸಲಾಗುತ್ತದೆ?

A) Mechanical to mechanical | ಯಾಂತ್ರಿಕದಿಂದ ಯಾಂತ್ರಿಕವಾಗಿ
B) Electrical to electrical | ಎಲೆಕ್ಟ್ರಿಕಲ್ ನಿಂದ ಎಲೆಕ್ಟ್ರಿಕಲ್
C) Mechanical to electrical | ಯಾಂತ್ರಿಕದಿಂದ ವಿದ್ಯುತ್
D) Electrical to mechanical | ಎಲೆಕ್ಟ್ರಿಕಲ್ ನಿಂದ ಮೆಕ್ಯಾನಿಕಲ್ (Correct)

92. How many method and modes of charging an electric vehicle. | ಎಲೆಕ್ಟ್ರಿಕ್ ವಾಹನವನ್ನು ಚಾರ್ಜ್ ಮಾಡಲು ಎಷ್ಟು ವಿಧಾನಗಳು ?

A) 3,4
B) 2,3
C) 4,2
D) 3,2 (Incorrect)

93. Which cell has the reversible chemical reaction? | ಯಾವ ಕೋಶವು ಹಿಂತಿರುಗಿಸಬಹುದಾದ ರಾಸಾಯನಿಕ ಕ್ರಿಯೆಯನ್ನು ಹೊಂದಿದೆ?

A) Mercury oxide | ಮರ್ಕ್ಯುರಿ ಆಕ್ಸೈಡ್
B) Lead acid | ಸೀಸದ ಆಮ್ಲ (Correct)
C) Silver oxide | ಸಿಲ್ವರ್ ಆಕ್ಸೈಡ್
D) Carbon Zinc | ಕಾರ್ಬನ್ ಸತು

94. How much time battery electric vehicle battery can charge from 10 to 80 percent in around minutes? | ಎಷ್ಟು ಸಮಯ ಬ್ಯಾಟರಿ ಎಲೆಕ್ಟ್ರಿಕ್ ವಾಹನದ ಬ್ಯಾಟರಿಯು ಸುಮಾರು ನಿಮಿಷಗಳಲ್ಲಿ 10 ರಿಂದ 80 ಪ್ರತಿಶತದಷ್ಟು ಚಾರ್ಜ್ ಮಾಡಬಹುದು?

A) 60
B) 50
C) 40
D) 30 (Correct)

95. When you apply a break, the power recycled back into the battery is known as? | ನೀವು ವಿರಾಮವನ್ನು ಅನ್ವಯಿಸಿದಾಗ, ಬ್ಯಾಟರಿಗೆ ಮರುಬಳಕೆ ಮಾಡಲಾದ ಶಕ್ತಿಯನ್ನು ಹೀಗೆ ಕರೆಯಲಾಗುತ್ತದೆ?

A) Regenerative braking system | ಪುನರುತ್ಪಾದಕ ಬ್ರೇಕಿಂಗ್ ಸಿಸ್ಟಮ್ (Correct)
B) Reverse braking system | ರಿವರ್ಸ್ ಬ್ರೇಕಿಂಗ್ ಸಿಸ್ಟಮ್

C) Regenerative benefit system | ಪುನರುತ್ಪಾದಕ ಪ್ರಯೋಜನ ವ್ಯವಸ್ಥೆ
D) Reverse benefit system | ರಿವರ್ಸ್ ಲಾಭ ವ್ಯವಸ್ಥೆ

96. Which is the term used to describe the heating and conditioning inside the car is called? | ಕಾರಿನೊಳಗಿನ ತಾಪನ ಮತ್ತು ಕಂಡೀಷನಿಂಗ್ ಅನ್ನು ವಿವರಿಸಲು ಯಾವ ಪದವನ್ನು ಕರೆಯಲಾಗುತ್ತದೆ?

A) Cooler control | ಕೂಲರ್ ನಿಯಂತ್ರಣ
B) Climate cooler | ಕ್ಲೈಮೇಟ್ ಕೂಲರ್
C) Climate control | ಹವಾಮಾನ ನಿಯಂತ್ರಣ (Incorrect)
D) Hot control | ಬಿಸಿ ನಿಯಂತ್ರಣ

97. Which of the following constitutes the major load for an automobile battery? | ಕೆಳಗಿನವುಗಳಲ್ಲಿ ಯಾವುದು ಆಟೋಮೊಬೈಲ್ ಬ್ಯಾಟರಿಗೆ ಪ್ರಮುಖ ಲೋಡ್ ಅನ್ನು ರೂಪಿಸುತ್ತದೆ?

A) Parking lights | ಪಾರ್ಕಿಂಗ್ ದೀಪಗಳು
B) Brake light | ಬ್ರೇಕ್ ಲೈಟ್
C) Spark plugs | ಸ್ಪಾರ್ಕ್ ಪ್ಲಗ್‌ಗಳು
D) Self starter | ಸ್ವಯಂ ಸ್ಟಾರ್ಟರ್ (Correct)

98. Which type automatic transmission uses a set of gear is called ? | ಗೇರ್ ಸೆಟ್ ಅನ್ನು ಯಾವ ರೀತಿಯ ಸ್ವಯಂಚಾಲಿತ ಪ್ರಸಾರಣವನ್ನು ಕರೆಯಲಾಗುತ್ತದೆ?

A) Group gear set | ಗುಂಪು ಗೇರ್ ಸೆಟ್
B) Planetary gear set | ಗ್ರಹಗಳ ಗೇರ್ ಸೆಟ್
C) Speed gear set | ಸ್ಪೀಡ್ ಗೇರ್ ಸೆಟ್ (Incorrect)
D) Double gear set | ಡಬಲ್ ಗೇರ್ ಸೆಟ್

99. What is the measurement of power? | ಶಕ್ತಿಯ ಮಾಪನ ಎಂದರೇನು?

A) Kilowatt (Correct)
B) Meter
C) Kilometre
D) Kilogram

100. Which FCEV has a range of more than miles and operates on hydrogen rather than electricity? | ಯಾವ ಎಫ್‌ಸಿಇವಿ ಮೈಲುಗಳಿಗಿಂತ ಹೆಚ್ಚು ವ್ಯಾಪ್ತಿಯನ್ನು ಹೊಂದಿದೆ ಮತ್ತು ವಿದ್ಯುತ್‌ಗಿಂತ ಹೈಡ್ರೋಜನ್‌ನಲ್ಲಿ ಕಾರ್ಯನಿರ್ವಹಿಸುತ್ತದೆ?

A) 500 (Incorrect)
B) 200
C) 250
D) 300

101. Which of the following main EV components ? | ಕೆಳಗಿನ ಯಾವ ಮುಖ್ಯ EV ಘಟಕಗಳು?

A) Motor | ಮೋಟಾರ್
B) Crankshaft | ಕ್ರಾಂಕ್‌ಶಾಫ್ಟ್
C) Spark plugs | ಸ್ಪಾರ್ಕ್ ಪ್ಲಗ್‌ಗಳು (Incorrect)
D) Camshaft | ಕ್ಯಾಮ್ ಶಾಫ್ಟ್

102. What is the function of battery management system? |

ಬ್ಯಾಟರಿ ನಿರ್ವಹಣಾ ವ್ಯವಸ್ಥೆಯ ಕಾರ್ಯವೇನು?

A) Overcharging Protection | ಮಿತಿಮೀರಿದ ರಕ್ಷಣೆ ಓವರ್ ಧ್ವನಿ ರಕ್ಷಣೆ (Incorrect)

B) Over sound protection |

C) Over lighting protection | ಮಿತಿಮೀರಿದ ಬೆಳಕಿನ ರಕ್ಷಣೆ

D) Over speed protection | ಅತಿ ವೇಗದ ರಕ್ಷಣೆ