

Student: Harshith

Score: 20/25 (80.00%)

Code: 7452

1. How many types of foundation□ s are there based on depth? | ಆಳದ ಆಧಾರದ ಮೇಲೆ ಎಷ್ಟು ರೀತಿಯ ಅಡಿಪಾಯಗಳಿವೆ?

- A) 2 (Incorrect) B) 3
C) 5 **D) 2**

2. Which of the following is not a main part of rivet? | ಕೆಳಗಿನವುಗಳಲ್ಲಿ ಯಾವುದು ರಿವೆಟ್‌ನ ಮುಖ್ಯಭಾಗವಲ್ಲ?

- A) Head | ಹೆಡ್ B) Shank | ಶ್ಯಾಂಕ್
C) Point | ಪಾಯಿಂಟ್ (Correct) D) Tail | ಟೈಲ್

3. GMAW stands for_____ | GMAW ಎಂದರೆ _____

- A) Gun Metal Arc Welding **B) Gas Metal Arc Welding (Correct)**
C) Gas Tungsten Arc Welding D) Germanium Metal Arc Welding

4. Pipe cutting die is generally_____ | ಪೈಪ್ ಕಟಿಂಗ್ ಡೈ ಸಾಮಾನ್ಯವಾಗಿ _____

- A) divided in four parts. | ನಾಲ್ಕು ಭಾಗಗಳಾಗಿ ವಿಂಗಡಿಸಲಾಗಿದೆ. (Incorrect)
B) undivided | ಅನಿಭಜಿತ
C) divided in three parts | ಮೂರು ಭಾಗಗಳಾಗಿ ವಿಂಗಡಿಸಲಾಗಿದೆ
D) divided in two parts | ಎರಡು ಭಾಗಗಳಾಗಿ ವಿಂಗಡಿಸಲಾಗಿದೆ

5. The Included angle of pipe thread is around_____ | ಪೈಪ್ ಥ್ರೆಡ್ ಒಳಗೊಂಡಿರುವ ಕೋನವು ಸುಮಾರು _____ ಆಗಿದೆ

- A) 15° **B) 55° (Correct)**
C) 10° D) 75°

6. Which materials pipe is used for drainage pipe line? | ಡ್ರೈನೇಜ್ ಪೈಪ್ ಲೈನ್‌ಗೆ ಯಾವ ವಸ್ತುಗಳ ಪೈಪ್ ಅನ್ನು ಬಳಸಲಾಗುತ್ತದೆ?

- A) PVC pipe | PVC ಪೈಪ್ (Correct)** B) Brass Pipe | ಹಿತ್ತಾಳೆ ಪೈಪ್
C) G.I. Pipe | ಜಿಐ ಪೈಪ್ D) Steel pipe | ಉಕ್ಕಿನ ಕೊಳವೆ.

7. Which of the following is temporary fastening? | ಕೆಳಗಿನವುಗಳಲ್ಲಿ ಯಾವುದು ತಾತ್ಕಾಲಿಕ ಫಾಸ್ಟನಿಂಗ್ ?

- A) Welded | ವೆಲ್ಡೆಡ್ B) Keys | ಕೀಲಿಗಳು
D) Screw | ತಿರುಪು (Correct) C) Rivets | ರಿವೆಟ್ಸ್

8. Which symbol is used for butt joints? | ಬಟ್ ಕೀಲುಗಳಿಗೆ

ಯಾವ ಚಿಹ್ನೆಯನ್ನು ಬಳಸಲಾಗುತ್ತದೆ?

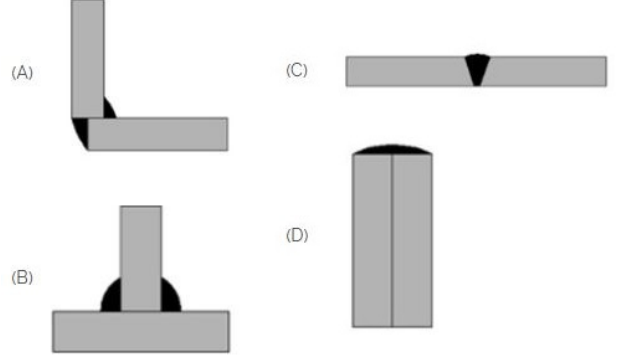

- A) A B) B
C) C (Correct) D) D

9. The head for boiler application□ s shown in the figure given below is ____ | ಕೆಳಗಿನ ಚಿತ್ರದಲ್ಲಿ ತೋರಿಸಿರುವ ಬಾಯಿಲ್ಡ್ ಅಪ್ಲಿಕೇಶನ್‌ನ ಹೆಡ್:

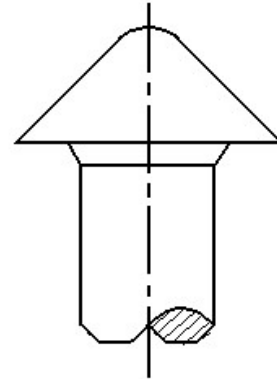

- A) snap | ಸ್ನಾಪ್ B) pan | ಪ್ಯಾನ್
C) conical | ಶಂಕುವಿನಾಕಾರದ **D) steeple | ಸ್ಟೀಪಲ್ (Correct)**

10. The thread angle of metric thread is____. | ಮೆಟ್ರಿಕ್ ಥ್ರೆಡ್ ಥ್ರೆಡ್ ಕೋನವು _____ ಆಗಿದೆ.

- A) 90° (Incorrect) **B) 60°**
C) 30° D) 120°

11. Nut and bolts are_____ | ನಟ್ ಮತ್ತು ಬೋಲ್ಟ್ಸ್ _____

- A) permanent fastening | ಶಾಶ್ವತ ಬೋಲ್ಡೆನ್ **B) temporary fastening | ತಾತ್ಕಾಲಿಕ ಬೋಲ್ಡೆನ್ (Correct)**
C) semi permanent | ಅರ್ಧ ಶಾಶ್ವತ D) semi temporary | ಅರ್ಧ ತಾತ್ಕಾಲಿಕ

12. Identify the symbol of battery. | ಬ್ಯಾಟರಿಯ ಚಿಹ್ನೆಯನ್ನು

ಗುರುತಿಸಿ.

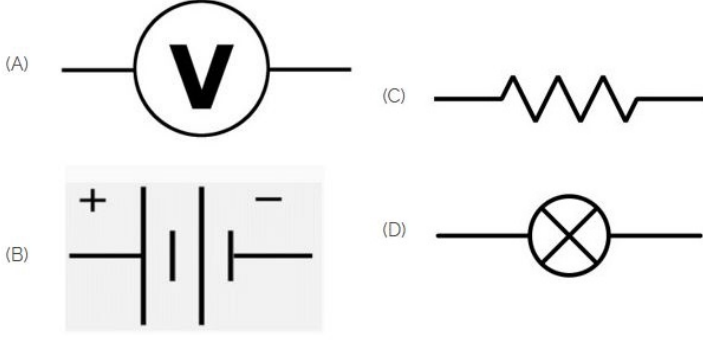

- A) A
C) C
B) B (Correct)
D) D

13. Which is the static machine that increase or decrease the AC voltage? | AC ವೋಲ್ಟೇಜ್ ಅನ್ನು ಹೆಚ್ಚಿಸುವ ಅಥವಾ ಕಡಿಮೆ ಮಾಡುವ ಸ್ಟಾಟಿಕ್ ಯಂತ್ರ ಯಾವುದು?

- A) Transformer | ಟ್ರಾನ್ಸ್‌ಫಾರ್ಮರ್ (Correct)
B) Generator | ಜನರೇಟರ್
C) Alternator | ಆಲ್ಟರ್ನೇಟರ್
D) Induction motor | ಇಂಡಕ್ಷನ್ ಮೋಟಾರ್

14. What is the name of the gate | ಗೇಟ್ ಹೆಸರೇನು?

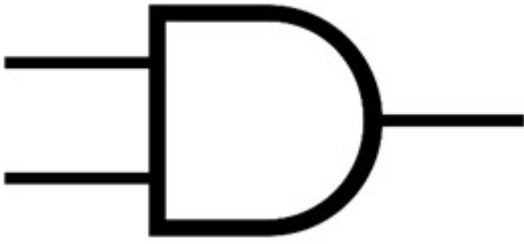

- A) NOT Gate | NOT ಗೇಟ್
C) OR Gate | OR ಗೇಟ್
B) Ex-NOR Gate | Ex-NOR ಗೇಟ್
D) AND Gate | AND ಗೇಟ್ (Correct)

15. Identify the 3 pin socket. | 3 ಪಿನ್ ಸಾಕೆಟ್ ಅನ್ನು ಗುರುತಿಸಿ.

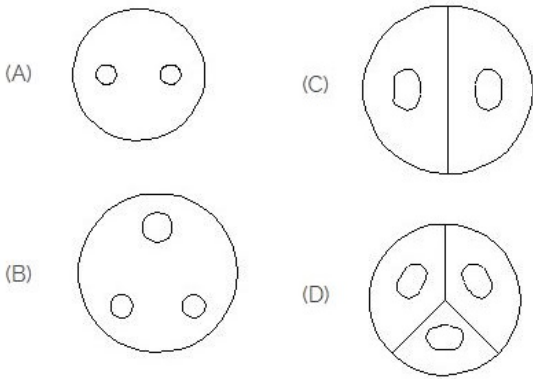

- A) A
C) C
B) B (Correct)
D) D

16. Which is a symbol of DC motor? | DC ಮೋಟಾರ್‌ನ ಸಂಕೇತ

ಯಾವುದು?

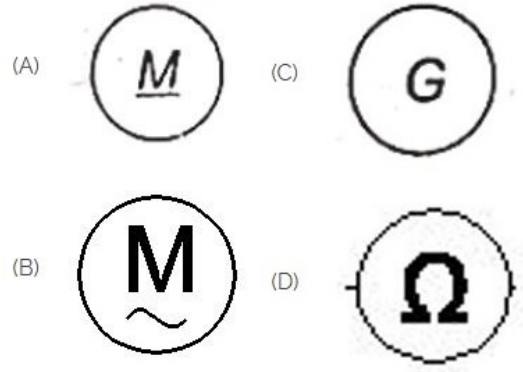

- A) A
C) C
B) B (Incorrect)
D) D

17. Identify the wave form. | ವೇವ್ ಫಾರ್ಮ್ ವನ್ನು ಗುರುತಿಸಿ.

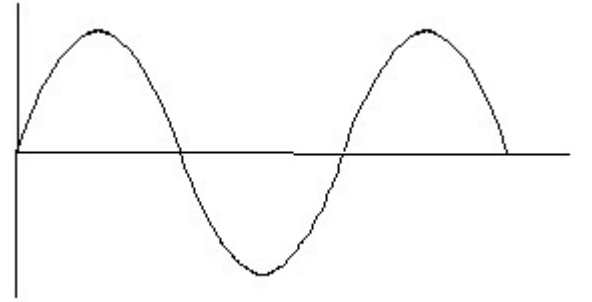

- A) Square wave | ಸ್ಕ್ವೇರ್ ವೇವ್
C) Triangle wave | ತ್ರಿಕೋನ ವೇವ್
B) Sine wave | ಸೈನ್ ವೇವ್ (Correct)
D) Saw-tooth wave | ಸಾ-ಟೂತ್ ವೇವ್

18. Identify the symbol for direct and alternating current. | ನೇರ ಮತ್ತು ಪರ್ಯಾಯ ಪ್ರವಾಹದ ಚಿಹ್ನೆಯನ್ನು ಗುರುತಿಸಿ.

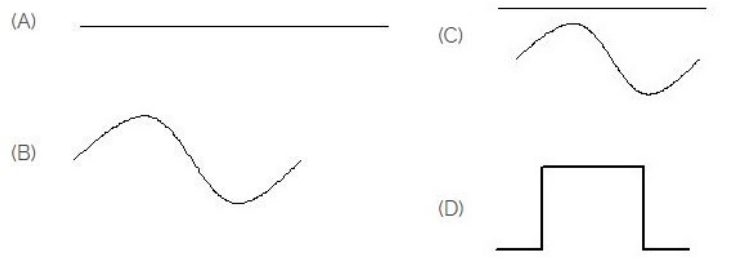

- A) A
C) C (Correct)
B) B
D) D

19. Voltage less than 250 volt is called _____. | 250 ವೋಲ್ಟ್‌ಗಿಂತ ಕಡಿಮೆ ವೋಲ್ಟೇಜ್ ಅನ್ನು _____ ಎಂದು ಕರೆಯಲಾಗುತ್ತದೆ.

- A) LT (Low Tension) | LT (ಕಡಿಮೆ ಒತ್ತಡ) (Correct)
C) MT (Medium Tension) | MT (ಮಧ್ಯಮ ಒತ್ತಡ)
B) HT (High Tension) | HT (ಅಧಿಕ ಒತ್ತಡ)
D) EHT (Extra High Tension) | EHT (ಹೆಚ್ಚುವರಿ ಅಧಿಕ ಒತ್ತಡ)

20. Which is the single pole MCB? | ಸಿಂಗಲ್ ಪೋಲ್ MCB

ಯಾವುದು?



- A) A
B) B
C) C (Correct)
D) D

21. Which is protective device? | ರಕ್ಷಣಾತ್ಮಕ ಸಾಧನ ಯಾವುದು?

- A) Fuse | ಫ್ಯೂಸ್ (Correct)
B) Resistor | ರೆಸಿಸ್ಟರ್
C) Magnet | ಮ್ಯಾಗ್ನೆಟ್
D) Capacitor | ಕೆಪಾಸಿಟರ್

22. What is the name of the symbol? | ಚಿಹ್ನೆಯ ಹೆಸರೇನು?

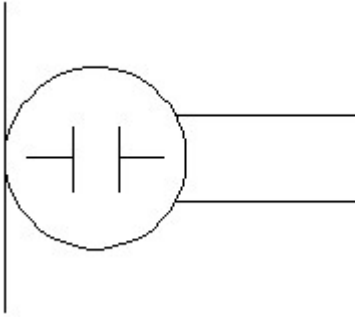

- A) Microphone | ಮೈಕ್ರೋಫೋನ್
B) Dynamic microphone | ಡೈನಾಮಿಕ್ ಮೈಕ್ರೋಫೋನ್
C) Condenser microphone | ಕಂಡೆನ್ಸರ್ ಮೈಕ್ರೋಫೋನ್ (Correct)
D) Loud speaker | ಲೌಡ್ ಸ್ಪೀಕರ್

23. Which is the NOT gate in the following picture? | ಕೆಳಗಿನ ಚಿತ್ರದಲ್ಲಿ NOT ಗೇಟ್ ಯಾವುದು?

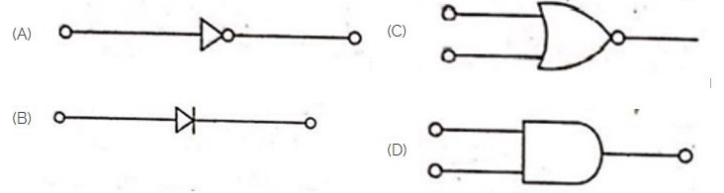

- A) A
B) B
C) C (Incorrect)
D) D

24. Identify the switch in the given picture. | ನೀಡಿರುವ ಚಿತ್ರದಲ್ಲಿ ಸ್ವಿಚ್ ಅನ್ನು ಗುರುತಿಸಿ.



- A) Intermediate Switch | ಮಧ್ಯಂತರ ಸ್ವಿಚ್
B) Toggle Switch | ಟಾಗಲ್ ಸ್ವಿಚ್
C) Tumbler Switch | ಟಂಬ್ಲರ್ ಸ್ವಿಚ್ (Correct)
D) Flux type switch | ಫ್ಲಕ್ಸ್ ಪ್ರಕಾರದ ಸ್ವಿಚ್

25. Identify the given symbol | ನೀಡಿರುವ ಚಿಹ್ನೆಯನ್ನು ಗುರುತಿಸಿ



- A) AC (Correct)
B) DC
C) Ohms | ಓಮ್ಸ್
D) Inductance | ಇಂಡಕ್ಟೆನ್ಸ್