

Student: Nithin

Score: 42/50 (84.00%)

Code: 9671

1. Which condition of the victim is referred as COMA stage? | ಬಲಿಯಾದ ಯಾವ ಸ್ಥಿತಿಯನ್ನು ಕಾಮಾ ಹಂತ ಎಂದು ಕರೆಯಲಾಗುತ್ತದೆ?

- A) Unconscious but can respond to calls | ಅಜ್ಞಾತ ಆದರೆ ಕರೆಗಳಿಗೆ ಪ್ರತಿಕ್ರಿಯಿಸಬಹುದು  
 B) Conscious but cannot respond to calls | ಜಾಗೃತ ಆದರೆ ಕರೆಗಳಿಗೆ ಪ್ರತಿಕ್ರಿಯಿಸಲು ಸಾಧ್ಯವಿಲ್ಲ  
 C) Breathing and respond to calls | ಉಸಿರಾಟ ಮತ್ತು ಕರೆಗಳಿಗೆ ಪ್ರತಿಕ್ರಿಯಿಸಿ  
 D) Lie totally senseless and do not respond to calls | ಸುಳ್ಳು ಸಂಪೂರ್ಣವಾಗಿ ಮೂರ್ಖತನವಿಲ್ಲ ಮತ್ತು ಕರೆಗಳಿಗೆ ಪ್ರತಿಕ್ರಿಯಿಸಬೇಡಿ (Correct)

2. What is the value of phase current if the line current is 20 Amp in delta connection? | ಡೆಲ್ಟಾ ಕನೆಕ್ಷನ್‌ನಲ್ಲಿ ಲೈನ್ ಕರೆಂಟ್ 20 ಅಂಪ್ ಆಗಿದ್ದರೆ ಹಂತದ ಕರೆಂಟ್‌ನ ಮೌಲ್ಯ ಎಷ್ಟು?

- A) 20 A (Incorrect)  
 B) 15.6 A  
 C) 11.55 A (Correct)  
 D) 10 A

3. Which load condition the phase currents of a 3 phase circuit are same? | 3 ಹಂತದ ಸರ್ಕ್ಯೂಟ್‌ನ ಹಂತದ ಪ್ರವಾಹಗಳು ಯಾವ ಲೋಡ್ ಸ್ಥಿತಿ ಒಂದೇ ಆಗಿರುತ್ತವೆ?

- A) At balanced load | ಸಮತೋಲಿತ ಹೊರೆಯಲ್ಲಿ (Correct)  
 B) At unbalanced resistive load | ಅಸಮತೋಲಿತ ಪ್ರತಿರೋಧಕ ಹೊರೆಯಲ್ಲಿ  
 C) At unbalanced inductive load | ಅಸಮತೋಲಿತ ಇಂಡಕ್ಟಿವ್ ಲೋಡ್‌ನಲ್ಲಿ  
 D) At unbalanced RLC load | ಅಸಮತೋಲಿತ RLC ಲೋಡ್‌ನಲ್ಲಿ

4. What will happen to PVC insulation in cable carries excess current continuously for long period? | ಕೆಬಲ್‌ನಲ್ಲಿ ಪಿವಿಸಿ ನಿರೋಧನಕ್ಕೆ ಏನಾಗುವುದು ದೀರ್ಘಾವಧಿಯವರೆಗೆ ನಿರಂತರ ಪ್ರವಾಹವನ್ನು ಸಾಗಿಸುತ್ತದೆ?

- A) Voltage drop increases | ವೋಲ್ಟೇಜ್ ಡ್ರಾಪ್ ಹೆಚ್ಚಾಗುತ್ತದೆ  
 B) Voltage drop decreases | ವೋಲ್ಟೇಜ್ ಡ್ರಾಪ್ ಕಡಿಮೆಯಾಗುತ್ತದೆ  
 C) Insulation resistance increases | ನಿರೋಧನ ಪ್ರತಿರೋಧ ಹೆಚ್ಚಿಸುತ್ತದೆ  
 D) Insulation resistance decreases | ನಿರೋಧನ ಪ್ರತಿರೋಧ ಕಡಿಮೆಯಾಗುತ್ತದೆ (Correct)

5. What is the formula for the Quantity of electricity (Q)? | ಕ್ವಾಂಟಿಟಿ ಆಫ್ ಎಲೆಕ್ಟ್ರಿಸಿಟಿ (Q) ಗಾಗಿ ಸೂತ್ರ ಯಾವುದು?

- A) Current x Time (Correct)  
 B) Voltage x Current  
 C) Current x Resistance  
 D) Voltage x Resistance

6. What is the value of current (I) flowing through the circuit? | ಸರ್ಕ್ಯೂಟ್ ಮೂಲಕ ಹರಿಯುವ ಕರೆಂಟ್ (I) ಮೌಲ್ಯ ಏನು?

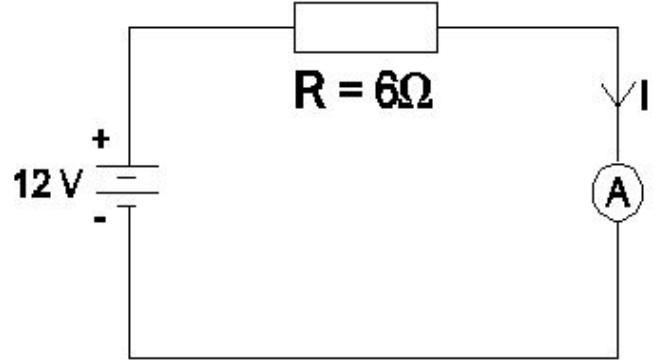

- A) 6 A  
 B) 3 A  
 C) 2 A (Correct)  
 D) 1 A

7. What is the purpose of additional covering over the insulation of insulated conductor? | ಇನ್ಸುಲೇಟೆಡ್ ಕಂಡಕ್ಟರ್ ನಿರೋಧನದ ಮೇಲೆ ಹೆಚ್ಚುವರಿ ಹೊದಿಕೆಯ ಉದ್ದೇಶವೇನು?

- A) To increase dielectric strength | ಡೈಎಲೆಕ್ಟ್ರಿಕ್ ಸ್ಟ್ರೆಂಥ್‌ನ್ನು ಹೆಚ್ಚಿಸಲು (Correct)  
 B) To reduce the conductor resistance | ಕಂಡಕ್ಟರ್ ಪ್ರತಿರೋಧವನ್ನು ಕಡಿಮೆ ಮಾಡಲು  
 C) To reduce the power loss | ವಿದ್ಯುತ್ ನಷ್ಟವನ್ನು ಕಡಿಮೆ ಮಾಡಲು  
 D) To increase the voltage drop | ವೋಲ್ಟೇಜ್ ಡ್ರಾಪ್ ಹೆಚ್ಚಿಸಲು

8. What is the name of the generator as shown in the circuit? | ಸರ್ಕ್ಯೂಟ್‌ನಲ್ಲಿ ತೋರಿಸಿರುವಂತೆ ಜನರೇಟರ್ ಹೆಸರೇನು?

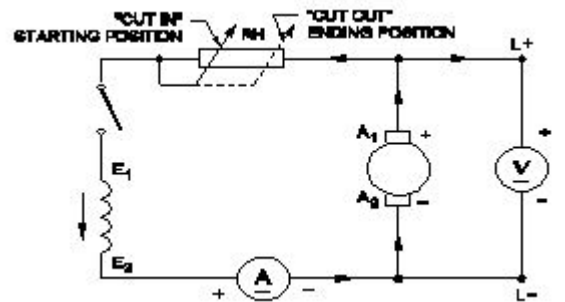

- A) DC shunt generator | DC ಷಂಟ್ ಜನರೇಟರ್ (Correct)  
 B) DC compound generator | DC ಕಾಂಪೌಂಡ್ ಜನರೇಟರ್  
 C) DC series generator | DC ಸೀರಿಸ್ ಜನರೇಟರ್  
 D) Separately excited DC generator | ಪ್ರತ್ಯೇಕವಾಗಿ ಉತ್ಪನ್ನ DC ಜನರೇಟರ್ (Incorrect)

9. What is the name of the compound generator, if the shunt field is connected in parallel with armature? | ಆರ್ಮೇಚರ್‌ನೊಂದಿಗೆ ಸಮಾನಾಂತರವಾಗಿ ಷಂಟ್ ಫೀಲ್ಡ್ ಅನ್ನು ಸಂಪರ್ಕಿಸಿದರೆ, ಸಂಯುಕ್ತ ಜನರೇಟರ್ ಹೆಸರೇನು?

A) Long shunt compound generator | ಲಾಂಗ್ ಷಂಟ್ ಕಾಂಪೌಂಡ್ ಜನರೇಟರ್

B) Shunt generator | ಷಂಟ್ ಜನರೇಟರ್

C) Separately excited generator | ಪ್ರತ್ಯೇಕವಾಗಿ ಎಕ್ಸೈಟೆಡ್ ಜನರೇಟರ್

D) Short shunt compound generator | ಶಾರ್ಟ್ ಷಂಟ್ ಕಾಂಪೌಂಡ್ ಜನರೇಟರ್  
(Correct)

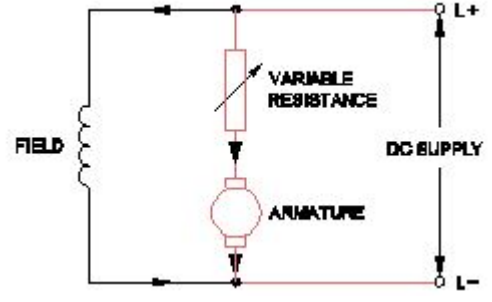

10. Why solid pole shoes are used in D.C generator? | DC ಜನರೇಟರ್‌ನಲ್ಲಿ ಏಕೆ ಘನ ಧ್ರುವ ಶೂಗಳನ್ನು ಬಳಸಲಾಗುತ್ತದೆ?

A) To reduce the copper loss | ತಾಮ್ರದ ನಷ್ಟವನ್ನು ಕಡಿಮೆ ಮಾಡಲು

B) To increase the residual magnetism | ಉಳಿಕೆ ಕಾಂತೀಯತೆಯನ್ನು ಹೆಚ್ಚಿಸಲು

C) To decrease the residual magnetism | ಉಳಿಕೆ ಕಾಂತೀಯತೆಯನ್ನು ಕಡಿಮೆ ಮಾಡಲು

D) To reduce the reluctance of magnetic path | ಆಯಸ್ಕಾಂತೀಯ ಪಥವನ್ನು ಇಳಿಸುವುದಿಲ್ಲ (Correct)

A) Field control method | ಕ್ಷೇತ್ರ ಕಂಟ್ರೋಲ್ ವಿಧಾನ

B) Armature control method | ಆರ್ಮೇಚರ್ ಕಂಟ್ರೋಲ್ ವಿಧಾನ (Correct)

C) Field tapping control method | ಫೀಲ್ಡ್ ಟ್ಯಾಪ್‌ಪಿಂಗ್ ಕಂಟ್ರೋಲ್ ವಿಧಾನ

D) Field diverter control method | ಫೀಲ್ಡ್ ಡಿವರ್ಟರ್ ಕಂಟ್ರೋಲ್ ವಿಧಾನ

11. Which rule is used to find the direction of induced emf in D.C generator? | DC ಜನರೇಟರ್‌ನಲ್ಲಿ ಪ್ರೇರಿತ ಎಮ್‌ಎಫ್ ನಿರ್ದೇಶನವನ್ನು ಕಂಡುಹಿಡಿಯಲು ಯಾವ ನಿಯಮವನ್ನು ಬಳಸಲಾಗುತ್ತದೆ?

A) Cork screw rule | ಕಾರ್ಕ್ ಸ್ಕ್ರೂ ನಿಯಮ

B) Right hand palm rule | ಬಲಗೈ ಪಾಲ್ಮ್ ನಿಯಮ

C) Fleming's left hand rule | ಫ್ಲೆಮಿಂಗ್‌ನ ಎಡಗೈ ನಿಯಮ

D) Fleming's right hand rule | ಫ್ಲೆಮಿಂಗ್‌ನ ಬಲಗೈ ನಿಯಮ (Correct)

14. What is the effect in a D.C shunt motor, if its supply terminals are interchanged? | DC ಷಂಟ್ ಮೋಟರ್‌ನಲ್ಲಿ ಅದರ ಸರಬರಾಜು ಟರ್ಮಿನಲ್‌ಗಳು ಪರಸ್ಪರ ವಿನಿಮಯವಾಗಿದ್ದರೆ ಏನು ಪರಿಣಾಮ?

A) Runs in slow speed | ನಿಧಾನ ವೇಗದಲ್ಲಿ ರನ್‌ಗಳು

B) Runs in high speed | ಹೆಚ್ಚಿನ ವೇಗದಲ್ಲಿ ಚಲಿಸುತ್ತದೆ

C) Runs in the same direction | ಒಂದೇ ದಿಕ್ಕಿನಲ್ಲಿ ರನ್ ಆಗುತ್ತದೆ (Correct)

D) Runs in the reverse direction | ಹಿಮ್ಮುಖ ದಿಕ್ಕಿನಲ್ಲಿ ರನ್‌ಗಳು

12. What is the name of the test as shown in the figure? | ಚಿತ್ರದಲ್ಲಿ ತೋರಿಸಿರುವಂತೆ ಪರೀಕ್ಷೆಯ ಹೆಸರೇನು?

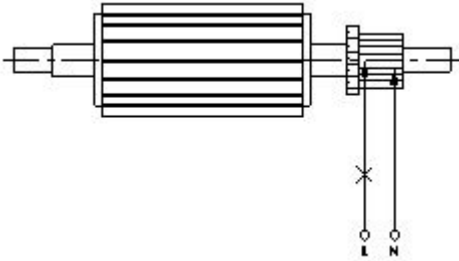

A) Open circuit test | ಓಪನ್ ಸರ್ಕ್ಯೂಟ್ ಪರೀಕ್ಷೆ

B) Shorted commutator test | ಸಂಕ್ಷಿಪ್ತ ಕಮ್ಯುಟೇಟರ್ ಪರೀಕ್ಷೆ

C) Grounded commutator test | ಗ್ರೌಂಡ್ಡ್ ಕಮ್ಯುಟೇಟರ್ ಪರೀಕ್ಷೆ (Incorrect)

D) Drop test | ಡ್ರಾಪ್ ಪರೀಕ್ಷೆ

15. How the no volt coil is connected in a three point starter with DC shunt motor? | DC ಷಂಟ್ ಮೋಟರ್‌ನೊಂದಿಗೆ ಮೂರು ಪಾಯಿಂಟ್ ಸ್ಟಾರ್ಟರ್‌ನಲ್ಲಿ ನೋವೋಲ್ಟ್ ಇಲ್ಲ ಕಾಯಿಲ್ ಅನ್ನು ಹೇಗೆ ಸಂಪರ್ಕಿಸಲಾಗಿದೆ?

A) Directly connected to the supply | ಪ್ರಾರಂಭಕ್ಕೆ ನೇರವಾಗಿ ಸಂಪರ್ಕ ಹೊಂದಿದೆ

B) Connected in series with the armature | ಆರ್ಮೇಚರ್‌ನೊಂದಿಗೆ ಸರಣಿಯಲ್ಲಿ ಸಂಪರ್ಕಿಸಲಾಗಿದೆ

C) Connected in parallel with the armature | ಆರ್ಮೇಚರ್‌ನೊಂದಿಗೆ ಸಮಾನಾಂತರವಾಗಿ ಸಂಪರ್ಕಿಸಲಾಗಿದೆ

D) Connected in series with the shunt field | ಷಂಟ್ ಕ್ಷೇತ್ರದೊಂದಿಗೆ ಸರಣಿಯಲ್ಲಿ ಸಂಪರ್ಕಿಸಲಾಗಿದೆ (Correct)

13. What is the name of the speed control method as shown in the circuit? | ಸರ್ಕ್ಯೂಟ್‌ನಲ್ಲಿ ತೋರಿಸಿರುವ ವೇಗ ನಿಯಂತ್ರಣ ವಿಧಾನದ ಹೆಸರೇನು?

16. What is the formula to calculate the back EMF in a DC motor? | DC ಮೋಟರ್‌ನಲ್ಲಿ ಬ್ಯಾಕ್ ಎಮ್‌ಎಫ್ ಅನ್ನು ಲೆಕ್ಕಾಚಾರ ಮಾಡಲು ಸೂತ್ರ ಯಾವುದು?

A) A (Incorrect)

B) B

C) C

D) D

17. What is the name of the test as shown in the figure? | ಚಿತ್ರದಲ್ಲಿ ತೋರಿಸಿರುವಂತೆ ಪರೀಕ್ಷೆಯ ಹೆಸರೇನು?

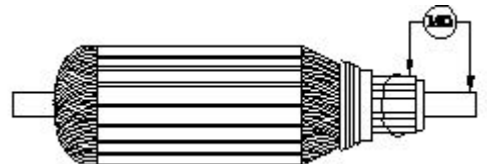

A) Open circuit test | ಓಪನ್ ಸರ್ಕ್ಯೂಟ್ ಟೆಸ್ಟ್

B) Armature winding resistance test | ಆರ್ಮೇಚರ್ ವಿಂಡಿಂಗ್ ಪ್ರತಿರೋಧ ಟೆಸ್ಟ್

(Incorrect)

C) Insulation resistance test | ನಿರೋಧನ ಪ್ರತಿರೋಧ ಟೆಸ್ಟ್

D) Short circuit test | ಶಾರ್ಟ್ ಸರ್ಕ್ಯೂಟ್ ಟೆಸ್ಟ್

18. What is the fuse rate to run a 10 HP in three phase induction motor at full load? | ಪುಲ್ ಲೋಡ್‌ನಲ್ಲಿ ಮೂರು ಫೇಸ್ ಇಂಡಕ್ಷನ್ ಮೋಟಾರ್‌ನಲ್ಲಿ 10 HP ಅನ್ನು ಚಲಾಯಿಸಲು ಪುಲ್ ರೇಟ್ ಎಷ್ಟು?

A) 10 A

B) 15 A

C) 25 A (Correct)

D) 30 A

19. Which is the speed of the rotating magnetic field of a 3 phase squirrel cage induction motor? | 3 ಫೇಸ್ ಸ್ಕ್ವಿರಲ್ ಕೇಜ್ ಇಂಡಕ್ಷನ್ ಮೋಟಾರ್‌ನ ತಿರುಗುವ ಮ್ಯಾಗ್ನೆಟಿಕ್ ಕ್ಷೇತ್ರದ ವೇಗ ಯಾವುದು

A) Rotor speed | ರೋಟರ್ ವೇಗ

B) Slip speed | ಸ್ಲಿಪ್ ವೇಗ

C) Actual speed | ವಾಸ್ತವಿಕ ವೇಗ

D) Synchronous speed | ಸಿಂಕ್ರೊನಸ್ ವೇಗ (Correct)

20. What is the name of the starter symbol as shown in the figure? | ಚಿತ್ರದಲ್ಲಿ ತೋರಿಸಿರುವಂತೆ ಸ್ಟಾರ್ಟರ್ ಚಿಹ್ನೆಯ ಹೆಸರೇನು?

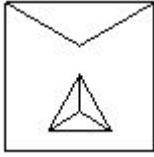

A) Star delta starter | ಸ್ಟಾರ್ ಡೆಲ್ಟಾ ಸ್ಟಾರ್ಟರ್ (Correct)

B) Rheostatic starter | ರಿಯೋಸ್ಟಾಟಿಕ್ ಸ್ಟಾರ್ಟರ್

C) Direct on-line starter | ನೇರ ಆನ್ ಲೈನ್ ಸ್ಟಾರ್ಟರ್

D) Autotransformer starter | ಆಟೋಟ್ರಾನ್ಸ್‌ಫಾರ್ಮರ್ ಸ್ಟಾರ್ಟರ್

21. What is the name of the part marked as X of hysteresis motor as shown in the figure? | ಚಿತ್ರದಲ್ಲಿ ತೋರಿಸಿರುವಂತೆ ಹಿಸ್ಟರೆಸಿಸ್ ಮೋಟಾರ್‌ನ X ಎಂದು ಗುರುತಿಸಲಾದ ಭಾಗದ ಹೆಸರೇನು?

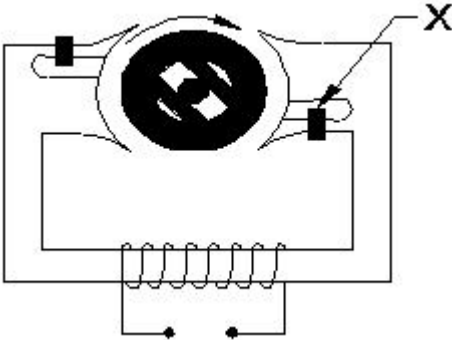

A) Stator winding | ಸ್ಟೇಟರ್ ವಿಂಡಿಂಗ್

B) Hard steel rotor | ಹಾರ್ಡ್ ಸ್ಟೀಲ್ ರೋಟರ್

C) Laminated iron stator | ಲ್ಯಾಮಿನೇಟೆಡ್ ಐರನ್ ಸ್ಟೇಟರ್

D) Shading coil | ಶೇಡಿಂಗ್ ಕಾಯಿಲ್ (Correct)

22. What is the name of the single phase motor as shown in the diagram? | ರೇಖಾಚಿತ್ರದಲ್ಲಿ ತೋರಿಸಿರುವಂತೆ ಸಿಂಗಲ್ ಫೇಸ್ ಮೋಟಾರ್ ಹೆಸರೇನು?

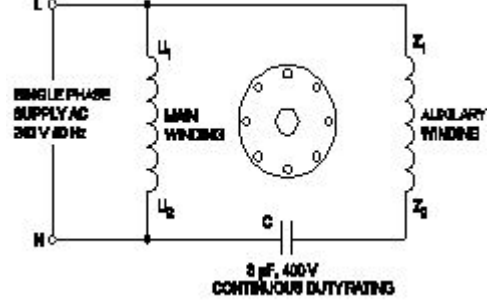

A) Resistance start induction run motor | ಪ್ರತಿರೋಧ ಪ್ರಾರಂಭ ಇಂಡಕ್ಷನ್ ರನ್ ಮೋಟಾರ್

B) Capacitor start capacitor run motor | ಕೆಪಾಸಿಟರ್ ಸ್ಟಾರ್ಟರ್ ಕೆಪಾಸಿಟರ್ ರನ್ ಮೋಟಾರ್

C) Capacitor start induction run motor | ಕೆಪಾಸಿಟರ್ ಸ್ಟಾರ್ಟರ್ ಇಂಡಕ್ಷನ್ ರನ್ ಮೋಟಾರ್

D) Permanent capacitor motor | ಶಾಶ್ವತ ಕೆಪಾಸಿಟರ್ ಮೋಟಾರ್ (Correct)

23. What is the name of the part of alternator as shown in the figure? | ಚಿತ್ರದಲ್ಲಿ ತೋರಿಸಿರುವಂತೆ ಆಲ್ಟರ್ನೇಟರ್‌ನ ಭಾಗದ ಹೆಸರೇನು?

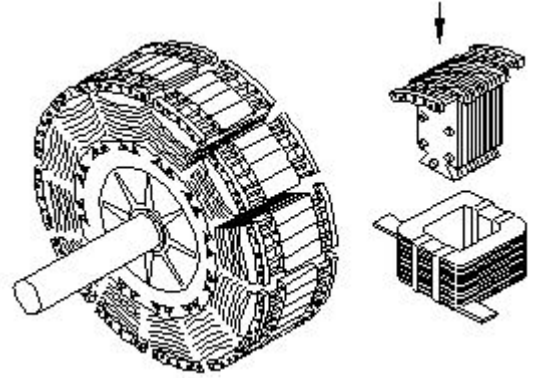

A) Stator | ಸ್ಟೇಟರ್

B) Exciter | ಎಕ್ಸೈಟರ್

C) Salient pole rotor | ಪ್ರಮುಖ ಧ್ರುವ ರೋಟರ್ (Correct)

D) Smooth cylindrical rotor | ಸ್ಮೂತ್ ಸಿಲಿಂಡ್ರಿಕಲ್ ರೋಟರ್

24. What is the effect of armature reaction at zero leading power factor in an alternator? | ಆಲ್ಟರ್ನೇಟರ್‌ನಲ್ಲಿ ಶೂನ್ಯ ಲೀಡಿಂಗ್ ಪವರ್ ಫ್ಯಾಕ್ಟರ್‌ನಲ್ಲಿ ಆರ್ಮೇಚರ್ ರಿಯಾಕ್ಷನ್ ಪರಿಣಾಮವೇನು?

A) No effect | ಪರಿಣಾಮವಿಲ್ಲ

B) Cross magnetising | ಕ್ರಾಸ್ ಮ್ಯಾಗ್ನೆಟೈಸಿಂಗ್

C) Demagnetising | ಡಿಮ್ಯಾಗ್ನೆಟೈಸಿಂಗ್

D) Magnetising | ಮ್ಯಾಗ್ನೆಟೈಸಿಂಗ್ (Correct)

25. What is the name of the regulator circuit as shown in the figure? | ಚಿತ್ರದಲ್ಲಿ ತೋರಿಸಿರುವಂತೆ ರೆಗ್ಯುಲೇಟರ್ ಸರ್ಕ್ಯೂಟ್‌ನ ಹೆಸರೇನು?

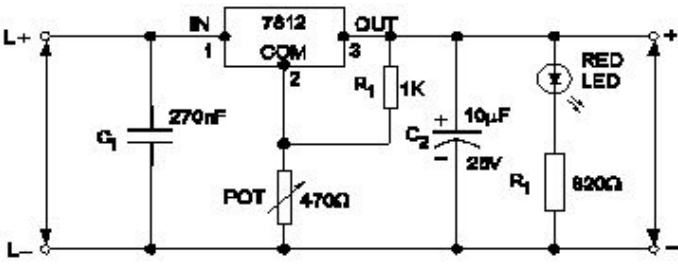

A) Adjustable regulator | ಹಾಂದಾಣಿಕೆ ರೆಗ್ಯುಲೇಟರ್

B) Fixed output voltage regulator | ಸಿರ ಔಟ್ಪುಟ್ ವೋಲ್ಟೇಜ್ ರೆಗ್ಯುಲೇಟರ್

**C) Variable output voltage regulator | ವೇರಿಯಬಲ್ ಔಟ್ಪುಟ್ ವೋಲ್ಟೇಜ್ ರೆಗ್ಯುಲೇಟರ್ (Correct)**

D) Basic positive regulator | ಮೂಲ ಧನಾತ್ಮಕ ನಿಯಂತ್ರಕ

26. What is the name of the symbol as shown in the figure? | ಚಿತ್ರದಲ್ಲಿ ತೋರಿಸಿರುವಂತೆ ಚಿಹ್ನೆಯ ಹೆಸರೇನು?



A) Two input OR gate

B) Two input AND gate

C) Two input NOR gate

**D) Two input NAND gate (Correct)**

27. What is the minimum voltage required in the base emitter junction to conduct a silicon transistor? | ಸಿಲಿಕಾನ್ ಟ್ರಾನ್ಸಿಸ್ಟರ್ ನಡೆಸಲು ಬೇಸ್ ಎಮಿಟರ್ ಜಂಕ್ಷನ್‌ನಲ್ಲಿ ಅಗತ್ಯವಿರುವ ಕನಿಷ್ಠ ವೋಲ್ಟೇಜ್ ಎಷ್ಟು?

A) 0.2 V – 0.3 V

B) 0.4 V – 0.5 V

**C) 0.6 V – 0.7 V (Correct)**

D) 0.8 V – 0.9 V

28. Which accessory prevents the flare out of stripped stranded cables in the panel board wiring? | ಪ್ಯಾನೆಲ್ ಬೋರ್ಡ್ ವೈರಿಂಗ್‌ನಲ್ಲಿ ಸ್ಟ್ರಿಪ್ ಸ್ಟ್ರಾಂಡೆಡ್ ಕೇಬಲ್‌ಗಳ ಜ್ವಾಲೆಯನ್ನು ಯಾವ ಆಕೆಸರಿ ತಡೆಯುತ್ತದೆ?

A) Sleeves | ತೋಳುಗಳು

B) Wire ferrules | ವೈರ್ ಫೆರುಲ್ಸ್ (Incorrect)

**C) Lugs and thimbles | ಲುಗ್ ಮತ್ತು ಥಿಂಬಲ್ಸ್**

D) Cable binding straps and button | ಕೇಬಲ್ ಬೈಂಡಿಂಗ್ ಪಟ್ಟಿಗಳು ಮತ್ತು ಬಟನ್

29. What is the purpose of JOG key in control panel of D.C drive? | DC ಡ್ರೈವ್‌ನ ನಿಯಂತ್ರಣ JOG ಫಲಕದಲ್ಲಿ ಜಿಜಿ ಕೀಲಿಯ ಉದ್ದೇಶವೇನು?

A) Stop the motor | ಮೋಟಾರ್ ನಿಲ್ಲಿಸಿ

B) Restart the motor | ಮೋಟಾರ್ ಅನ್ನು ಮರುಪ್ರಾರಂಭಿಸಿ

**C) Inching operation | ಇಂಚಿಂಗ್ ಕಾರ್ಯಾಚರಣೆ (Correct)**

D) Reverse the direction of motor | ಮೋಟಾರ್ ದಿಕ್ಕನ್ನು ಹಿಮ್ಮುಖಗೊಳಿಸಿ

30. Which electronic circuit is used in a automatic voltage

stabilizer to produce the constant output voltage? | ಕಾನ್ಸ್ಟಾಂಟ್ ಔಟ್ಪುಟ್ ವೋಲ್ಟೇಜ್ ಅನ್ನು ಉತ್ಪಾದಿಸಲು ಆಟೋಮ್ಯಾಟಿಕ್ ವೋಲ್ಟೇಜ್ ಸ್ಟೇಬಿಲೈಸರ್‌ನಲ್ಲಿ ಯಾವ ಎಲೆಕ್ಟ್ರಾನಿಕ್ ಸರ್ಕ್ಯೂಟ್ ಅನ್ನು ಬಳಸಲಾಗುತ್ತದೆ?

A) Rectifier circuit | ರಿಕ್ಟಿಫೈಯರ್ ಸರ್ಕ್ಯೂಟ್

B) Amplifier circuit | ಆಂಪ್ಲಿಫಿಯರ್ ಸರ್ಕ್ಯೂಟ್

C) Oscillator circuit | ಆಂದೋಲಕ ಸರ್ಕ್ಯೂಟ್

**D) Zener diode and transistor circuit | ಝೀನರ್ ಡಯೋಡ್ ಮತ್ತು ಟ್ರಾನ್ಸಿಸ್ಟರ್ ಸರ್ಕ್ಯೂಟ್ (Correct)**

31. Which term refers that the mass of a substance liberated from an electrolyte by one coulomb of electricity? | ವಿದ್ಯುದ್ವಿಚ್ಛೇದನದಿಂದ ಒಂದು ಕೂಲಂಬ್ ವಿದ್ಯುತ್ by ಕ್ರಿಯೆಯ ಮುಕ್ತವಾದ ವಸ್ತುವಿನ ದ್ರವ್ಯರಾಶಿಯನ್ನು ಯಾವ ಪದವು ಸೂಚಿಸುತ್ತದೆ?

A) Electrolysis | ವಿದ್ಯುದ್ವಿಚ್ಛೇದನ

B) Electro plating | ಎಲೆಕ್ಟ್ರೋ ಲೇಪನ

C) Electro copying | ಎಲೆಕ್ಟ್ರೋ ನಕಲು

**D) Electro chemical equivalent | ಎಲೆಕ್ಟ್ರೋ ರಾಸಾಯನಿಕ ಸಮಾನ (Correct)**

32. Which instrument is used to check short circuit faults in electronic circuit in voltage stabilizer? | ವೋಲ್ಟೇಜ್ ಸ್ಟೇಬಿಲೈಸರ್‌ನಲ್ಲಿ ಎಲೆಕ್ಟ್ರಾನಿಕ್ ಸರ್ಕ್ಯೂಟ್‌ನಲ್ಲಿ ಶಾರ್ಟ್ ಸರ್ಕ್ಯೂಟ್ ದೋಷಗಳನ್ನು ಪರಿಶೀಲಿಸಲು ಯಾವ ಸಾಧನವನ್ನು ಬಳಸಲಾಗುತ್ತದೆ?

A) Ammeter | ಅಮ್ಮೀಟರ್

B) Voltmeter | ವೋಲ್ಟ್ಮೀಟರ್

C) Ohmmeter | ಓಹ್ಮೀಟರ್

**D) Multimeter | ಮಲ್ಟಿಮೀಟರ್ (Correct)**

33. What is the name of the symbol as shown in the figure? | ಚಿತ್ರದಲ್ಲಿ ತೋರಿಸಿರುವಂತೆ ಚಿಹ್ನೆಯ ಹೆಸರೇನು?

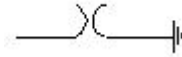

A) Coupling Capacitor (CC)

B) Circuit Breaker (CB) (Incorrect)

**C) Lightning Arrester (LA)**

D) Earth switch (ES)

34. What is the name of conductor used on overhead lines? | ಓವರ್‌ಹೆಡ್ ರೇಖೆಗಳಲ್ಲಿ ಬಳಸುವ ಕಂಡಕ್ಟರ್ ಹೆಸರೇನು?

**A) ACSR | ಎಸಿಎಸ್ಆರ್ (Correct)**

B) Aluminium | ಅಲ್ಯೂಮಿನಿಯಂ

C) Galvanised iron | ಕಲಾಯಿ ಕಬ್ಬಿಣ

D) Hard drawn copper | ಹಾರ್ಡ್ ಡ್ರಾ ಕಾಪರ್

35. Which types of accessories are used to tap the supply for a portable appliance? | ಪೋರ್ಟೇಬಲ್ ಅಪ್ಲೈಯನ್ಸ್‌ಗೆ ಪೂರೈಕೆಯನ್ನು ಟ್ಯಾಪ್ ಮಾಡಲು ಯಾವ ರೀತಿಯ ಪರಿಕರಗಳನ್ನು ಬಳಸಲಾಗುತ್ತದೆ?

A) Safety accessories | ಸುರಕ್ಷತಾ ಬಿಡಿಭಾಗಗಳು

B) Holding accessories | ಹೋಲ್ಡಿಂಗ್ ಬಿಡಿಭಾಗಗಳು

**C) Outlet accessories | ಔಟ್ಲೆಟ್ ಬಿಡಿಭಾಗಗಳು (Correct)**

D) Controlling accessories | ನಿಯಂತ್ರಿಸುವ ಬಿಡಿಭಾಗಗಳು

36. Which type of conduit is used for gas tight explosive installation? | ಅನಿಲ ಬಿಗಿಯಾದ ಸ್ಫೋಟಕ ಅನುಸ್ಥಾಪನೆಗೆ ಯಾವ ರೀತಿಯ ವಾಹಿನಿಗೆ ಬಳಸಲಾಗುತ್ತದೆ?

- A) Flexible conduits | ಹೊಂದಿಕೊಳ್ಳುವ ಕವಾಟುಗಳು  
 B) Rigid steel conduits | ರಿಜಿಡ್ ಸ್ಟೀಲ್ ಕನ್ಡುಕ್ಟ್ಸ್ (Correct)  
 C) Rigid non-metallic conduits | ಕಠಿಣವಾದ ಲೋಹೀಯ ಕವಾಟುಗಳು  
 D) Flexible non-metallic conduits | ಹೊಂದಿಕೊಳ್ಳುವ ಲೋಹೀಯ ಕವಾಟುಗಳು

37. Where the service mains are to be connected in the domestic installation? | ಗೃಹಕ ಸಂಪರ್ಕ ಮಂಡಳಿಯಲ್ಲಿ ಸೇವೆ ಸಂಪರ್ಕ ಸರಬರಾಜು ಮಾಡಲು ಯಾವ ಸ್ಥಳವನ್ನು ಸಂಪರ್ಕಿಸುತ್ತದೆ?

- A) IC cut out | ಐಸಿ ಕತ್ತರಿಸಿ  
 B) Main switch | ಮುಖ್ಯ ಸ್ವಿಚ್  
 C) Energy meter | ಎನರ್ಜಿ ಮೀಟರ್ (Correct)  
 D) Distribution board | ವಿತರಣಾ ಮಂಡಳಿ

38. Which factor decides the thickness of insulation of the cables? | ಕೇಬಲ್‌ಗಳ ನಿರೋಧನದ ದಪ್ಪವನ್ನು ಯಾವ ಅಂಶವು ನಿರ್ಧರಿಸುತ್ತದೆ?

- A) Current | ಕರೆಂಟ್  
 B) Temperature | ಟೆಂಪರೇಚರ್  
 C) Power factor | ಪವರ್ ಫ್ಯಾಕ್ಟರ್  
 D) Voltage | ವೋಲ್ಟೇಜ್ (Correct)

39. What is the type of the instrument as shown in the figure? | ಚಿತ್ರದಲ್ಲಿ ತೋರಿಸಿರುವಂತೆ ಉಪಕರಣದ ಪ್ರಕಾರ ಯಾವುದು?

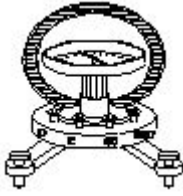

- A) Absolute instrument | ಸಂಪೂರ್ಣ ವಾದ್ಯ (Correct)  
 B) Indicating instrument | ಸಲಕರಣೆ ಸೂಚಿಸುತ್ತದೆ  
 C) Recording instrument | ರೆಕಾರ್ಡಿಂಗ್ ವಾದ್ಯ  
 D) Integrating instrument | ಸಲಕರಣೆ ಸಂಯೋಜನೆ

40. What is the name of the error if the energy meter disc rotating continuously on no load? | ಎನರ್ಜಿ ಮೀಟರ್ ಡಿಸ್ಕ್ ಯಾವುದೇ ಹೊರೆ ಇಲ್ಲ ನಿರಂತರವಾಗಿ ತಿರುಗುತ್ತಿದ್ದರೆ ದೋಷದ ಹೆಸರೇನು?

- A) Speed error | ಸ್ಪೀಡ್ ದೋಷ  
 B) Phase error | ಹಂತ ದೋಷ  
 C) Friction error | ಫ್ರಿಕ್ಷನ್ ದೋಷ  
 D) Creeping error | ತೆವಳುವ ದೋಷ (Correct)

41. Which material is used to make the control spring in measuring instruments? | ಅಳತೆ ಉಪಕರಣಗಳಲ್ಲಿ ನಿಯಂತ್ರಣ ಸ್ಪ್ರಿಂಗ್ ಅನ್ನು ಮಾಡಲು ಯಾವ ವಸ್ತುವನ್ನು ಬಳಸಲಾಗುತ್ತದೆ?

- A) Steel | ಸ್ಟೀಲ್  
 B) Silver | ಸಿಲ್ವರ್  
 C) Tinned copper | ಟಿನ್ಡ್ ತಾಮ್ರ  
 D) Phosphor bronze | ಫಾಸ್ಫರ್ ಕಂಚಿನ (Correct)

42. What is the purpose of U bend marked as 'X' in geyser as shown in the figure? | ಚಿತ್ರದಲ್ಲಿ ತೋರಿಸಿರುವಂತೆ ಗೀಸರ್‌ನಲ್ಲಿ X ಎಂದು ಗುರುತಿಸಲಾದ U ಬೆಂಡ್‌ನ ಉದ್ದೇಶವೇನು?

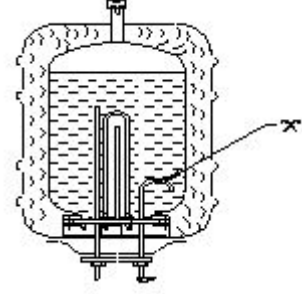

- A) Prevents draining of water | ನೀರಿನ ಬರಿದಾಗುತ್ತಿರುವಿಕೆಯನ್ನು ತಡೆಯುತ್ತದೆ (Correct)  
 B) Avoids the forming of scales | ಮಾಪನಗಳನ್ನು ರೂಪಿಸುವ ತಪ್ಪಿಸುತ್ತದೆ  
 C) Reduces the pressure of outlet pipe | ಔಟ್ಲೆಟ್ ಪೈಪ್ ಒತ್ತಡವನ್ನು ಕಡಿಮೆ ಮಾಡುತ್ತದೆ  
 D) Restricts the air locking inside the tank | ತೊಟ್ಟಿಯೊಳಗೆ ಏರ್ ಲಾಕಿಂಗ್ ಅನ್ನು ನಿರ್ಬಂಧಿಸುತ್ತದೆ

43. What is the relationship between the primary voltage ( $E_1$ ,  $V_1$ ) and secondary voltage ( $E_2$ ,  $V_2$ ) in an ideal transformer? | ಐಡಿಯಲ್ ಟ್ರಾನ್ಸ್‌ಫಾರ್ಮರ್‌ನಲ್ಲಿ ಪ್ರಾಥಮಿಕ ವೋಲ್ಟೇಜ್ ( $E_1$ ,  $V_1$ ) ಮತ್ತು ದ್ವಿತೀಯ ವೋಲ್ಟೇಜ್ ( $E_2$ ,  $V_2$ ) ನಡುವಿನ ಸಂಬಂಧವೇನು?

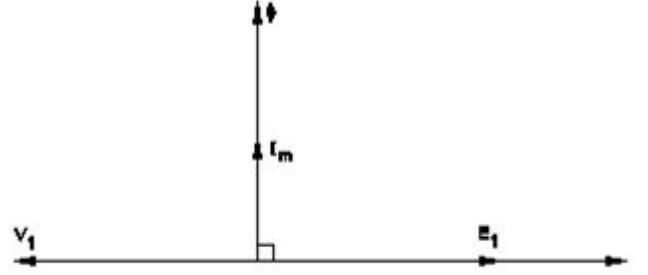

- A)  $E_1 = V_1$  and  $E_2 = V_2$  (Correct)  
 B)  $E_1 > V_1$  and  $E_2 > V_2$   
 C)  $E_1 < V_1$  and  $E_2 < V_2$   
 D)  $E_1 = V_1$  and  $E_2 = V_2$

44. Which type of the transformer is used for high frequency application? | ಹೆಚ್ಚಿನ ಆವರ್ತನ ಅಪ್ಲಿಕೇಶನ್‌ಗೆ ಯಾವ ರೀತಿಯ ಟ್ರಾನ್ಸ್‌ಫಾರ್ಮರ್ ಅನ್ನು ಬಳಸಲಾಗುತ್ತದೆ?

- A) Ring core transformer | ರಿಂಗ್ ಕೋರ್ ಟ್ರಾನ್ಸ್‌ಫಾರ್ಮರ್  
 B) Ferrite core transformer | ಫೆರಿಟ್ ಕೋರ್ ಟ್ರಾನ್ಸ್‌ಫಾರ್ಮರ್ (Correct)  
 C) Silicon steel core transformer | ಸಿಲಿಕಾನ್ ಸ್ಟೀಲ್ ಕೋರ್ ಟ್ರಾನ್ಸ್‌ಫಾರ್ಮರ್  
 D) Grain oriented core transformer | ಧಾನ್ಯ ಆಧಾರಿತ ಕೋರ್ ಪರಿವರ್ತಕ

45. Why the primary of a distribution transformers are connected in delta and the secondary in star? | ಡಿಸ್ಟ್ರಿಬ್ಯೂಷನ್ ಟ್ರಾನ್ಸ್‌ಫಾರ್ಮರ್‌ಗಳ ಪ್ರಾಥಮಿಕವನ್ನು ಡೆಲ್ಟಾದಲ್ಲಿ ಮತ್ತು ಸೆಕೆಂಡರಿ ಸ್ಟಾರ್ ದಲ್ಲಿ ಏಕೆ ಸಂಪರ್ಕಪಡಿಸಲಾಗಿದೆ?

A) To avoid the over loading | ಓವರ್ ಲೋಡಿಂಗ್ ತಪ್ಪಿಸಲು  
B) To maintain the constant load | ನಿರಂತರ ಲೋಡ್ ನಿರ್ವಹಿಸಲು

C) To reduce the transformer losses | ಟ್ರಾನ್ಸಾರ್ಮರ್ ನಷ್ಟವನ್ನು ಕಡಿಮೆ ಮಾಡಲು  
D) To distribute the 3 phase 4 wire system | 3 ಹಂತ 4 ವೈರ್ ವ್ಯವಸ್ಥೆಯನ್ನು ವಿತರಿಸಲು (Correct)

46. Where the air capacitors are used? | ಏರ್ ಕೆಪಾಸಿಟರ್‌ಗಳನ್ನು ಎಲ್ಲಿ ಬಳಸಲಾಗುತ್ತದೆ?

A) In VHF unit | VHF ಯೂನಿಟ್‌ನಲ್ಲಿ  
B) In oscillator | ಆಂದೋಲಕದಲ್ಲಿ  
C) In loudspeaker | ಧ್ವನಿವರ್ಧಕದಲ್ಲಿ  
D) In radio receiver | ರೇಡಿಯೋ ರಿಸೀವರ್‌ನಲ್ಲಿ (Correct)

47. What is the reading of the voltmeter 'V'? | ವೋಲ್ಟೀಟರ್

□ V ಅನ್ನು ಓದುವುದು ಏನು?

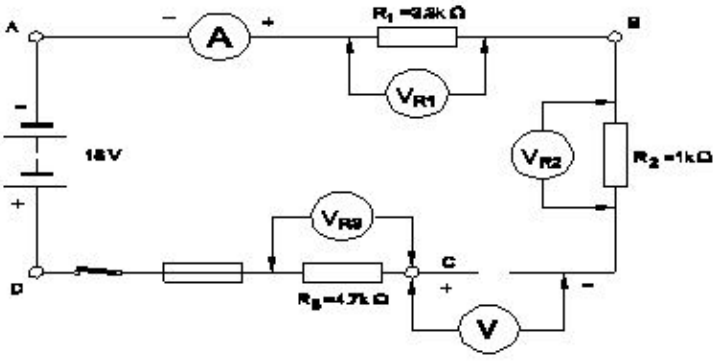

A) 0 V (Incorrect)  
B) 6 V  
C) 9 V  
D) 18 V

48. When the no current will flow through the galvanometer in the wheat stone bridge? | ವೀಟ್‌ಸ್ಟೋನ್ ಬ್ರಿಡ್ಜ್ ಯಲ್ಲಿ ಗ್ಯಾಲ್ವನೋಮೀಟರ್ ಮೂಲಕ ಯಾವುದೇ ಕರೆಂಟ್ ಯಾವಾಗ

ಹರಿಯುವುದಿಲ್ಲ?

A) In balanced condition | ಸಮತೋಲಿತ ಸ್ಥಿತಿಯಲ್ಲಿ (Correct)  
B) In unbalanced condition | ಅಸಮತೋಲಿತ ಸ್ಥಿತಿಯಲ್ಲಿ  
C) In short-circuited condition | ಶಾರ್ಟ್ ಸರ್ಕ್ಯೂಟ್ ಸ್ಥಿತಿಯಲ್ಲಿ  
D) In open-circuited condition | ಓಪನ್-ಸರ್ಕ್ಯೂಟ್ ಸ್ಥಿತಿಯಲ್ಲಿ

49. What indicates the shape of a BH curve (Hysteresis loop) of material? | ವಸ್ತುವಿನ BH ಕರ್ವ್ (ಹೈಟೆರೆಸಿಸ್ ಲೂಪ್) ಆಕಾರವನ್ನು ಯಾವುದು ಸೂಚಿಸುತ್ತದೆ?

A) Reluctance of the material | ವಸ್ತುಗಳ ರಿಲಕ್ಟನ್ಸ್  
B) Field intensity of the substance | ವಸ್ತುವಿನ ಕ್ಷೇತ್ರ ತೀವ್ರತೆ  
C) Magnetic properties of the material | ವಸ್ತುಗಳ ಮ್ಯಾಗ್ನೆಟಿಕ್ ಗುಣಲಕ್ಷಣಗಳು (Correct)  
D) Pulling power of the magnetic material | ಆಯಸ್ಕಾಂತೀಯ ವಸ್ತುಗಳ ಆಕರ್ಷಣೆಯನ್ನು ಎಳೆಯುವುದು

50. Which method of earth resistance measurement is illustrated as shown in the figure? | ಚಿತ್ರದಲ್ಲಿ ತೋರಿಸಿರುವಂತೆ ಭೂಮಿಯ ಪ್ರತಿರೋಧವನ್ನು ಅಳೆಯುವ ಯಾವ ವಿಧಾನವನ್ನು ವಿವರಿಸಲಾಗಿದೆ?

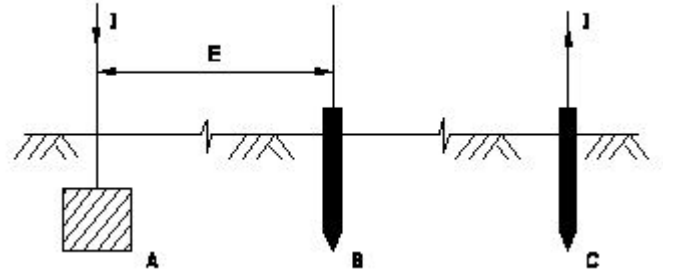

A) Fall of current | ಪ್ರಸ್ತುತ ಪತನ  
B) Fall of potential | ಸಂಭಾವ್ಯ ಪತನ (Correct)  
C) Current dividing | ಪ್ರಸ್ತುತ ವಿಭಜನೆ  
D) Rise of current | ಕರೆಂಟ್ ಏರಿಕೆ