

**Student: Mallikarjun toravi**

**Score: 21/33 (63.64%)**

**Code: 0318**

1. What denotes letter M in MKS system?

- A) Mile **B) Meter (Correct)**  
 C) Millimeter D) Micron

2. How many millimetres are there in 1 inch?

- A) 2.54 mm **B) 25.4 mm (Correct)**  
 C) 24.5 mm D) 2.45 mm

3. Convert decimal 0.000659 to fraction?

- A) (659/1000) B) (659/10000)  
 C) (659/100000) **D) (659/1000000) (Correct)**

4. Divide (20/31)/(15/62)

- A) 2(4/3) B) 2(1/3)  
 C) 2(3/2) **D) 2(2/3) (Correct)**

5. Simplify: (17.49x5.2)/(6.5)

- A) 13.69 B) 13.79  
 C) 13.89 **D) 13.99 (Correct)**

6. Which is an application of series circuit? | ಸರಣಿ ಸರ್ಕ್ಯೂಟ್‌ನ ಅಪ್ಲಿಕೇಶನ್ ಯಾವುದು?

- A) Fuse in circuit | ಸರ್ಕ್ಯೂಟ್ನಲ್ಲಿ ಫ್ಯೂಸ್** B) Voltmeter connection | ವೋಲ್ಟ್‌ಮೀಟರ್ ಸಂಪರ್ಕ (Incorrect)  
 C) Electrical lamp in homes | ಮನೆಗಳಲ್ಲಿ ವಿದ್ಯುತ್ ದೀಪ D) Shunt resistor in ammeter | ವಿದ್ಯುತ್ಪ್ರಾಂತದಲ್ಲಿ ಶಂಟ್ ರಿಸಿಸ್ಟರ್

7. What electrical quantities are related with the Ohm's law? | ಯಾವ ವಿದ್ಯುತ್ ಪ್ರಮಾಣಗಳು ಓಮ್ ನಿಯಮದೊಂದಿಗೆ ಸಂಬಂಧಿಸಿವೆ?

- A) Current, resistance and power | ಪ್ರಸ್ತುತ, ಪ್ರತಿರೋಧ ಮತ್ತು ಶಕ್ತಿ (Incorrect) B) Current, voltage and resistivity | ಪ್ರಸಕ್ತ, ವೋಲ್ಟೇಜ್ ಮತ್ತು ಪ್ರತಿರೋಧಕ  
**C) Current, voltage and resistance | ಪ್ರಸಕ್ತ, ವೋಲ್ಟೇಜ್ ಮತ್ತು ಪ್ರತಿರೋಧ** D) Voltage, resistance and current density | ವೋಲ್ಟೇಜ್, ಪ್ರತಿರೋಧ ಮತ್ತು ಪ್ರಸ್ತುತ ಸಾಂದ್ರತೆ

8. What is the reading of the galvanometer in wheat stone bridge at balanced condition? | ಸಮತೋಲಿತ ಸ್ಥಿತಿಯಲ್ಲಿ ವೀಟ್‌ಸ್ಟೋನ್ ಬ್ರಿಡ್ಜ್ ಯಲ್ಲಿ ಗ್ಯಾಲ್ವನೋಮೀಟರ್ ಅನ್ನು ರೀಡಿಂಗ್ ಏನು?

- A) High deflection | ಹೈ ಡಿಫ್ಲೆಕ್ಷನ್ B) Low deflection | ಕಡಿಮೆ ಡಿಫ್ಲೆಕ್ಷನ್  
**C) Nil deflection | ನಿಲ್ ಡಿಫ್ಲೆಕ್ಷನ್ (Correct)** D) Oscillate | ಆಸಿಲೇಟ್

9. What is the voltage drop in resistor 'R<sub>1</sub>' in the series circuit? | ಸರಣಿಯ ಸರ್ಕ್ಯೂಟ್ನಲ್ಲಿ ಪ್ರತಿರೋಧಕ R<sub>1</sub>ನಲ್ಲಿನ ವೋಲ್ಟೇಜ್ ಡ್ರಾಪ್ ಏನು?

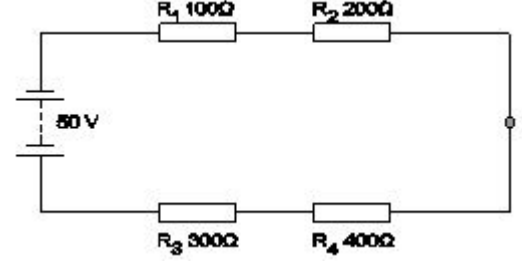

- A) 5 Volt **B) 10 Volt**  
 C) 15 Volt D) 20 Volt (Incorrect)

10. What is the name of the resistor as shown in the figure? | ಚಿತ್ರದಲ್ಲಿ ತೋರಿಸಿರುವಂತೆ ರಿಸಿಸ್ಟರ್‌ನ ಹೆಸರೇನು?

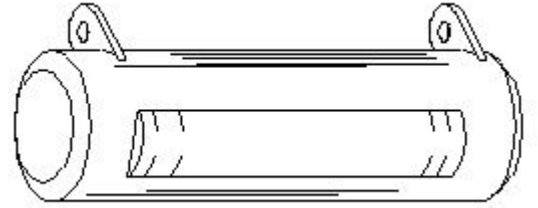

- A) Metal film resistor | ಮೆಟಲ್ ಫಿಲ್ಮ್ ರಿಸಿಸ್ಟರ್ **B) Wire wound resistor | ವೈರ್ ಗಾಯದ ಪ್ರತಿರೋಧಕ (Correct)**  
 C) Carbon - film resistor | ಕಾರ್ಬನ್ - ಫಿಲ್ಮ್ ರಿಸಿಸ್ಟರ್ D) Carbon composition resistor | ಕಾರ್ಬನ್ ಸಂಯೋಜನೆ ಪ್ರತಿರೋಧಕ

11. Calculate the hot resistance of 200W / 250V rated lamp. | 200W / 250V ರೇಟೆಡ್ ದೀಪದ ಬಿಸಿ ಪ್ರತಿರೋಧವನ್ನು ಲೆಕ್ಕಹಾಕಿ.

- A) 31.25Ω B) 62.5Ω  
**C) 312.5Ω (Correct)** D) 625Ω

12. When the no current will flow through the galvanometer in the wheat stone bridge? | ವೀಟ್‌ಸ್ಟೋನ್ ಬ್ರಿಡ್ಜ್ ಯಲ್ಲಿ ಗ್ಯಾಲ್ವನೋಮೀಟರ್ ಮೂಲಕ ಯಾವುದೇ ಕರೆಂಟ್ ಯಾವಾಗ ಹರಿಯುವುದಿಲ್ಲ?

- A) In balanced condition | ಸಮತೋಲಿತ ಸ್ಥಿತಿಯಲ್ಲಿ** B) In unbalanced condition | ಅಸಮತೋಲಿತ ಸ್ಥಿತಿಯಲ್ಲಿ (Incorrect)  
 C) In short-circuited condition | ಶಾರ್ಟ್ ಸರ್ಕ್ಯೂಟ್ ಸ್ಥಿತಿಯಲ್ಲಿ D) In open-circuited condition | ಓಪನ್-ಸರ್ಕ್ಯೂಟ್ ಸ್ಥಿತಿಯಲ್ಲಿ

13. Which method is used for measuring 1 Ohm to 1

megohm range resistance? | 1 ಓಮ್‌ನಿಂದ 1 ಮೆಗಾ ಓಮ್ ವ್ಯಾಪ್ತಿಯ ಪ್ರತಿರೋಧವನ್ನು ಅಳಿಯಲು ಯಾವ ವಿಧಾನವನ್ನು ಬಳಸಲಾಗುತ್ತದೆ?

- A) Substitution method | ಪರ್ಯಾಯ ವಿಧಾನ  
 B) Kelvin bridge method | ಕೆಲ್ವಿನ್ ಬ್ರಿಡ್ಜ್ ವಿಧಾನ (Incorrect)  
 C) Wheat stone bridge method | ವೀಟ್‌ಸ್ಟೋನ್ ಬ್ರಿಡ್ಜ್ ವಿಧಾನ  
 D) Voltmeter and ammeter method | ವೋಲ್ಟೀಟರ್ ಮತ್ತು ಅಮ್ಮೀಟರ್ ವಿಧಾನ

14. Calculate the resistance value in  $R_3$  resistor? |  $R_3$  ಪ್ರತಿರೋಧಕದ ಪ್ರತಿರೋಧ ಮೌಲ್ಯವನ್ನು ಲೆಕ್ಕಾಚಾರ ಮಾಡಿ.

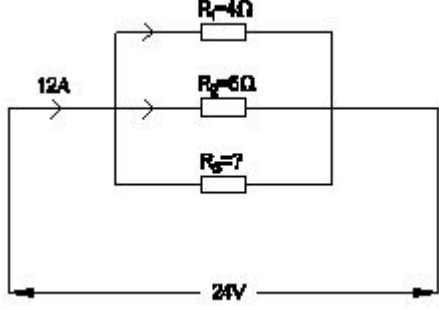

- A) 4 Ohm (Incorrect)  
 B) 6 Ohm  
 C) 8 Ohm  
 D) 12 Ohm

15. Calculate the total power of the circuit of two lamps rated as 200W/240V are connected in series across 240V supply? | 200V ಸರಬರಾಜು ಅಡ್ಡಲಾಗಿ ಸಂಪರ್ಕಿಸಿದ ಸಂಪರ್ಕ ಹೊಂದಿದ 200W / 240V ಎಂದು ಎರಡು ದೀಪಗಳ ಸರ್ಕ್ಯೂಟ್ ಒಟ್ಟು ಶಕ್ತಿಯನ್ನು ಲೆಕ್ಕಾಚಾರ ಮಾಡುವುದೇ?

- A) 50 W (Incorrect)  
 B) 100 W  
 C) 200 W  
 D) 400 W

16. Calculate the resistance value of the resistor by colour coding method. | ಬಣ್ಣ ಕೋಡಿಂಗ್ ವಿಧಾನದಿಂದ ಪ್ರತಿರೋಧಕದ ಪ್ರತಿರೋಧ ಮೌಲ್ಯವನ್ನು ಲೆಕ್ಕಾಚಾರ ಮಾಡಿ.

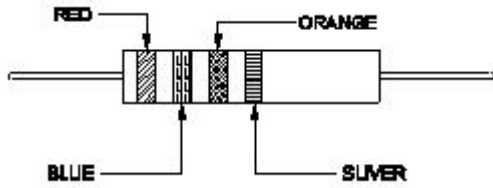

- A)  $23 \times 10^3 \Omega \pm 5\%$   
 B)  $26 \times 10^3 \Omega \pm 10\%$   
 C)  $32 \times 10^3 \Omega \pm 10\%$  (Incorrect)  
 D)  $37 \times 10^3 \Omega \pm 5\%$

17. Which material is having the negative temperature coefficient property? | ಯಾವ ವಸ್ತುವು ಋಣಾತ್ಮಕ ತಾಪಮಾನ ಸಹ-ಪರಿಣಾಮಕಾರಿ ಗುಣವನ್ನು ಹೊಂದಿದೆ?

- A) Mica | ಮೈಕಾ  
 B) Eureka | ಯುರೇಕಾ (Incorrect)  
 C) Copper | ತಾಮ್ರ  
 D) Manganin | ಮಂಗನಿನ್

18. Which electrical quantity causes for the heat generation in a conductor? | ಕಂಡಕ್ಟರ್‌ನಲ್ಲಿ ಶಾಖ ಉತ್ಪಾದನೆಗೆ ಯಾವ ವಿದ್ಯುತ್

ಪ್ರಮಾಣವು ಕಾರಣವಾಗುತ್ತದೆ?

- A) Voltage | ವೋಲ್ಟೇಜ್  
 B) Square of the current | ಕರೆಂಟ್ ಚೌಕ (Correct)  
 C) Square of the resistance | ಪ್ರತಿರೋಧದ ಚೌಕ  
 D) Square of the voltage | ವೋಲ್ಟೇಜ್ ಸ್ಕ್ವೇರ್

19. What is the value of resistance of an open circuit? | ಓಪನ್ ಸರ್ಕ್ಯೂಟ್ ಪ್ರತಿರೋಧದ ಮೌಲ್ಯವು?

- A) Zero | ಶೂನ್ಯ  
 B) Low | ಕಡಿಮೆ  
 C) Medium | ಮಾಧ್ಯಮ  
 D) Infinity | ಅನಂತ (Correct)

20. What is the value of current in the  $I_5$ ? |  $I_5$  ನಲ್ಲಿ ಪ್ರಸ್ತುತದ ಮೌಲ್ಯ ಎಷ್ಟು?

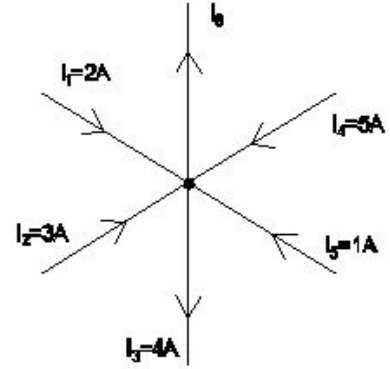

- A) 8 A  
 B) 7 A  
 C) 5 A (Incorrect)  
 D) 3 A

21. Which resistor carries the lowest current in a parallel circuit having the values of 50Ω, 220Ω, 450Ω and 560Ω if connected with the supply? | ಪೂರೈಕೆಯೊಂದಿಗೆ ಸಂಪರ್ಕಗೊಂಡಿದ್ದರೆ 50Ω, 220Ω, 450Ω ಮತ್ತು 560Ω ಮೌಲ್ಯಗಳನ್ನು ಹೊಂದಿರುವ ಸಮಾನಾಂತರ ಸರ್ಕ್ಯೂಟ್‌ನಲ್ಲಿ ಯಾವ ಪ್ರತಿರೋಧಕವು ಕಡಿಮೆ ವಿದ್ಯುತ್ ಪ್ರವಾಹವನ್ನು ಹೊಂದಿರುತ್ತದೆ?

- A) 50 Ω (Incorrect)  
 B) 220 Ω  
 C) 450 Ω  
 D) 560 Ω

22. What is the value of resistance in a open circuit? | ಓಪನ್ ಸರ್ಕ್ಯೂಟ್‌ನಲ್ಲಿ ಪ್ರತಿರೋಧದ ಮೌಲ್ಯವು?

- A) Low | ಕಡಿಮೆ (Incorrect)  
 B) High | ಹೆಚ್ಚು  
 C) Zero | ಶೂನ್ಯ  
 D) Infinity | ಅನಂತ

23. Calculate the unknown resistance "RDC" in the Wheatstone bridge circuit, if PAB=400 ohms, QBC=200 ohms and SAD=12ohms at balanced condition. | PAB = 400 ohms, QBC = 200 ohms ಮತ್ತು ಸಮತೋಲಿತ ಸ್ಥಿತಿಯಲ್ಲಿ SAD = 12ohms ವೇಳೆ, ವೀಟ್‌ಸ್ಟೋನ್ ಸೇತುವೆಯ ಸರ್ಕ್ಯೂಟ್‌ನಲ್ಲಿ ತಿಳಿದಿರುವ ಪ್ರತಿರೋಧ  $R_{DC}$  ಅನ್ನು ಲೆಕ್ಕಾಚಾರ ಮಾಡಿ.

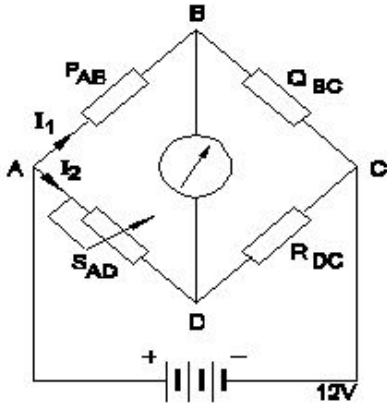

- A) 4 Ω  
C) 8 Ω  
B) 6 Ω (Correct)  
D) 12 Ω

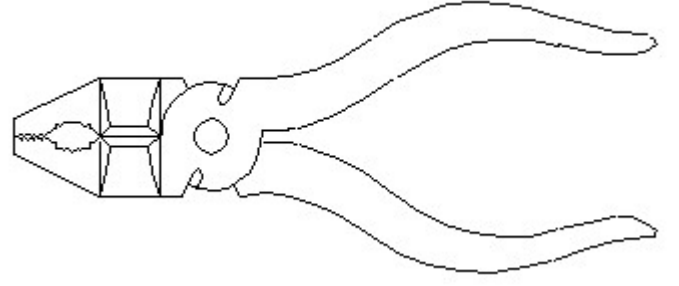

- A) Hawk-billed shear | ಹಾಕ್-ಬಿಲ್ ಸಿಯರ್  
B) Aviation shear | ಏವಿಯೇಷನ್ ಸಿಯರ್  
C) Cutting plier | ಕಟಿಂಗ್ ಪ್ಲಿಯರ್ (Correct)  
D) Double cutting shear | ಡಬಲ್ ಕಟಿಂಗ್ ಸಿಯರ್

24. Which law states that the applied voltage in a closed circuit, is equal to the sum of the voltage drops? | ಕ್ಲೋಸ್ಡ್ ಸರ್ಕ್ಯೂಟ್‌ನಲ್ಲಿ ಅನ್ವಯಿತ ವೋಲ್ಟೇಜ್, ವೋಲ್ಟೇಜ್ ಡ್ರಾಪ್‌ಗಳ ಮೊತ್ತಕ್ಕೆ ಸಮನಾಗಿರುತ್ತದೆ ಎಂದು ಯಾವ ಕಾನೂನು ಹೇಳುತ್ತದೆ?

- A) Ohm's law | ಓಮ್ ಕಾನೂನು  
B) Laws of resistance | ಪ್ರತಿರೋಧ ಕಾನೂನುಗಳು  
C) Kirchhoff's first law | ಕಿರ್ಚ್‌ಹಾಫ್ ಅವರ ಮೊದಲ ಕಾನೂನು  
D) Kirchhoff's second law | ಕಿರ್ಚ್‌ಹಾಫ್ ಎರಡನೇ ಕಾನೂನು (Correct)

25. What is the change in value of resistance of the conductor, if its cross section area is doubled? | ವಾಹಕದ ಪ್ರತಿರೋಧ ಮೂಲದ ಬದಲಾವಣೆಯು ಅದರ ಅಡ್ಡ ವಿಭಾಗ ಪ್ರದೇಶವನ್ನು ದ್ವಿಗುಣಗೊಳಿಸಿದರೆ ಏನು?

- A) No change | ಬದಲಾವಣೆ ಇಲ್ಲ  
B) Decreases 2 times | 2 ಬಾರಿ ಕಡಿಮೆಯಾಗುತ್ತದೆ (Correct)  
C) Increases 2 times | 2 ಬಾರಿ ಹೆಚ್ಚುತ್ತದೆ  
D) Decreases 4 times | 4 ಬಾರಿ ಕಡಿಮೆಯಾಗುತ್ತದೆ

26. Identify the conventional symbol of material? | ವಸ್ತುವಿನ ಕನ್ವೆನ್ಷನಲ್ ಚಿಹ್ನೆಯನ್ನು ಗುರುತಿಸಿ?

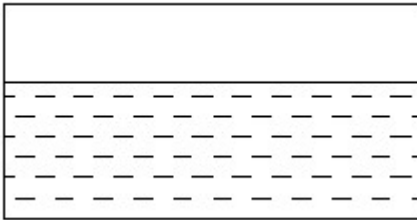

- A) Water | ನೀರು (Correct)  
B) Concrete | ಕಾಂಕ್ರೀಟ್  
C) Asbestos | ಆಸ್ಟೆಸ್ಟೋಸ್  
D) Glass | ಗಾಜು

27. Identify the name of tool? | ಉಪಕರಣದ ಹೆಸರನ್ನು ಗುರುತಿಸುವುದೇ?

28. Identify the name of prism? | ಪ್ರಿಸ್ಮ್ ಹೆಸರನ್ನು ಗುರುತಿಸುವುದೇ?

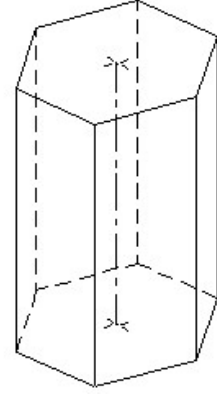

- A) Square prism | ಚದರ ಪ್ರಿಸ್ಮ್  
B) Pentagonal prism | ಪೆಂಟಾಗೋನಲ್ ಪ್ರಿಸ್ಮ್  
C) Triangular prism | ತ್ರಿಕೋನ ಪ್ರಿಸ್ಮ್  
D) Hexagonal prism | ಷಡ್ಭುಜೀಯ ಪ್ರಿಸ್ಮ್ (Correct)

29. What is the trimmed size of A4 sheet? | A4 ಹಾಳೆಯ ಟ್ರಿಮ್ ಮಾಡಿದ ಗಾತ್ರ ಎಷ್ಟು?

- A) 841 x 1189  
B) 594 x 841  
C) 210 x 297 (Correct)  
D) 148 x 210

30. Identify the name of prism? | ಪ್ರಿಸ್ಮ್ ಹೆಸರನ್ನು ಗುರುತಿಸುವುದೇ?

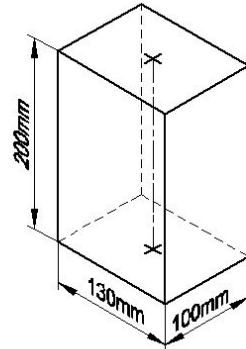

- A) Rectangle prism | ಆಯತ ಪ್ರಿಸ್ಮ್ (Correct)  
B) Square prism | ಚದರ ಪ್ರಿಸ್ಮ್  
C) Triangular prism | ತ್ರಿಕೋನ ಪ್ರಿಸ್ಮ್  
D) Hexagonal prism | ಷಡ್ಭುಜೀಯ ಪ್ರಿಸ್ಮ್

31. A person with a growth mindset is always willing to \_\_\_\_\_ . | ಬೆಳವಣಿಗೆಯ ಮನಸ್ಥಿತಿ ಹೊಂದಿರುವ ವ್ಯಕ್ತಿಯು ಯಾವಾಗಲೂ \_\_\_\_\_ ಸಿದ್ಧರಿದ್ದಾರೆ.

A) relax | ವಿಶ್ರಾಂತಿ

**B) grow, change, learn | ಬೆಳೆಯಿರಿ, ಬದಲಿಸಿ, ಕಲಿಯಿರಿ**  
**(Correct)**

C) keep quiet | ಮೌನವಾಗಿರಿ

D) become rich | ಶ್ರೀಮಂತರಾಗುತ್ತಾರೆ

32. Jobs that have become outdated in the past 5 years \_\_\_\_\_ . | ಕಳೆದ 5 ವರ್ಷಗಳಲ್ಲಿ ಹಳತಾದ ಕೆಲಸಗಳು \_\_\_\_\_

**A) STD booth | STD ಬೂತ್**  
**(Correct)**

B) ola | ಓಲ

C) uber | ಉಬರ್

D) swiggy | ಸ್ವಿಗ್ಗಿ

33. To be in a job or work is \_\_\_\_\_. | ಕೆಲಸ ಅಥವಾ ಕೆಲಸದಲ್ಲಿ ಇರುವುದು ಎಂದರೆ \_\_\_\_\_

**A) employ | ಉದ್ಯೋಗ**  
**(Correct)**

B) skill | ಕೌಶಲ್ಯ

C) knowledge | ಜ್ಞಾನ

D) aptitude | ಯೋಗ್ಯತೆ