

Student: Madhan G

Score: 36/50 (72.00%)

Code: 6992

1. 1). Which is inversely proportional to the speed of DC motor? | DC ಮೋಟರ್‌ನ ವೇಗಕ್ಕೆ ಯಾವುದು ವಿಲೋಮ ಅನುಪಾತದಲ್ಲಿರುತ್ತದೆ?

- A) Field flux | ಫೀಲ್ಡ್ ಫ್ಲಕ್ಸ್ (Correct) B) Applied voltage | ಅನ್ವಯಿತ ವೋಲ್ಟೇಜ್  
C) Armature resistance | ಆರ್ಮೇಚರ್ ಪ್ರತಿರೋಧ D) Load current | ಲೋಡ್ ಕರೆಂಟ್

A) Increases the starting torque | ಆರಂಭಿಕ ಟಾರ್ಕ್ ಅನ್ನು ಹೆಚ್ಚಿಸುತ್ತದೆ B) Decreases the starting torque | ಆರಂಭಿಕ ಟಾರ್ಕ್ ಅನ್ನು ಕಡಿಮೆ ಮಾಡುತ್ತದೆ

- C) Protects the armature from over loading | ಓವರ್‌ಲೋಡಿಂಗ್‌ನಿಂದ ಆರ್ಮೇಚರ್ ಅನ್ನು ರಕ್ಷಿಸುತ್ತದೆ D) Reduces the spark in the commutator | ಕಮ್ಯುಟೇಟರ್‌ನಲ್ಲಿ ಸ್ಪಾರ್ಕ್ ಅನ್ನು ಕಡಿಮೆ ಮಾಡುತ್ತದೆ ವಿಭಾಗ (Correct)

2. Which DC Motor is designed to work with the full load limits? | ಯಾವ DC ಮೋಟಾರ್ ಅನ್ನು ಪೂರ್ಣ ಲೋಡ್ ಮಿತಿಗಳೊಂದಿಗೆ ಕೆಲಸ ಮಾಡಲು ವಿನ್ಯಾಸಗೊಳಿಸಲಾಗಿದೆ?

- A) Shunt motor | ಷಂಟ್ ಮೋಟಾರ್ B) Series motor | ಸರಣಿ ಮೋಟಾರ್ (Incorrect)  
C) Cumulative compound motor | ಸಂಚಿತ ಸಂಯುಕ್ತ ಮೋಟಾರ್ D) Differential compound motor | ಡಿಫರೆನ್ಷಿಯಲ್ ಸಂಯುಕ್ತ ಮೋಟಾರ್

6. Which growler test for armature is illustrated as shown in the figure? | ಆರ್ಮೇಚರ್‌ಗಾಗಿ ಯಾವ ಗ್ರೋಲರ್ ಪರೀಕ್ಷೆಯನ್ನು ಚಿತ್ರದಲ್ಲಿ ತೋರಿಸಿರುವಂತೆ ವಿವರಿಸಲಾಗಿದೆ?

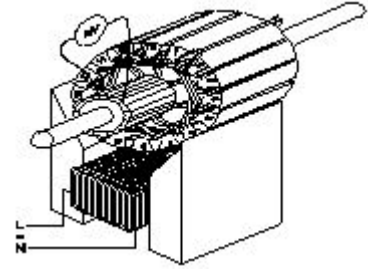

- A) Open coil test | ಕಾಯಿಲ್ ಪರೀಕ್ಷೆಯನ್ನು ತೆರೆಯಿರಿ (Correct) B) Grounded coil test | ನೆಲದ ಕಾಯಿಲ್ ಪರೀಕ್ಷೆ  
C) Shorted coil test | ಕತ್ತರಿಸಿದ ಸುರಳಿ ಪರೀಕ್ಷೆ D) Shorted commutator test | ಕಡಿಮೆ ಪ್ರಯಾಣಿಕ ಪರೀಕ್ಷೆಗಳು

3. How the direction of rotation of a DC compound motor is changed? | DC ಸಂಯುಕ್ತ ಮೋಟಾರ್‌ನು ತಿರುಗಿಸುವ ದಿಕ್ಕು ಹೇಗೆ ಬದಲಾಗಿದೆ?

- A) By changing the direction of armature current | ಆರ್ಮೇಚರ್ ಪ್ರಸ್ತುತ ದಿಕ್ಕನ್ನು ಬದಲಿಸುವ ಮೂಲಕ (Correct) B) By interchanging the supply terminals | ಪೂರೈಕೆ ಟರ್ಮಿನಲ್‌ಗಳನ್ನು ವಿನಿಮಯ ಮಾಡಿಕೊಳ್ಳುವ ಮೂಲಕ  
C) By changing the direction of both field and armature current | ಕ್ಷೇತ್ರ ಮತ್ತು ಆರ್ಮೇಚರ್ ಪ್ರಸ್ತುತ ಎರಡೂ ದಿಕ್ಕನ್ನು ಬದಲಾಯಿಸುವ ಮೂಲಕ D) By changing the direction of series field current | ಸರಣಿ ಕ್ಷೇತ್ರದ ಪ್ರಸ್ತುತ ದಿಕ್ಕನ್ನು ಬದಲಿಸುವ ಮೂಲಕ

7. Why the starters are required to start the D.C motors? | ಡಿಸಿ ಮೋಟಾರ್‌ಗಳನ್ನು ಪ್ರಾರಂಭಿಸಲು ಸ್ಟಾರ್ಟರ್‌ಗಳು ಏಕೆ ಅಗತ್ಯವಿವೆ?

- A) Regulate the field voltage | ಕ್ಷೇತ್ರ ವೋಲ್ಟೇಜ್ ಅನ್ನು ನಿಯಂತ್ರಿಸಿ B) Reduce the armature current | ಆರ್ಮೇಚರ್ ಪ್ರವಾಹವನ್ನು ಕಡಿಮೆ ಮಾಡಿ (Correct)  
C) Control the armature reaction | ಆರ್ಮೇಚರ್ ಪ್ರತಿಕ್ರಿಯೆಯ ನಿಯಂತ್ರಿಸಿ D) Increase the armature current | ಆರ್ಮೇಚರ್ ಕರೆಂಟ್ ಹೆಚ್ಚಿಸುತ್ತದೆ

4. Why it is better to change the direction of armature current to change the direction of rotation of DC compound motor? | DC ಸಂಯುಕ್ತ ಮೋಟಾರ್ ತಿರುಗಿಸುವ ದಿಕ್ಕನ್ನು ಬದಲಾಯಿಸಲು ಆರ್ಮೇಚರ್ ಪ್ರವಾಹದ ದಿಕ್ಕನ್ನು ಏಕೆ ಬದಲಾಯಿಸುವುದು ಉತ್ತಮ?

- A) To increase the rated speed | ರೇಟ್ ಮಾಡಿದ ವೇಗವನ್ನು ಹೆಚ್ಚಿಸಲು B) To maintain the motor characteristics | ಮೋಟಾರ್ ಗುಣಲಕ್ಷಣಗಳನ್ನು ನಿರ್ವಹಿಸಲು (Correct)  
C) To increase the output power | ಔಟ್‌ಪುಟ್ ಪವರ್ ಅನ್ನು ಹೆಚ್ಚಿಸಲು D) To increase the efficiency | ದಕ್ಷತೆಯನ್ನು ಹೆಚ್ಚಿಸಲು

8. What is the name of the folded edges of the slot liner? | ಸ್ಲಾಟ್ ಲೈನರ್‌ನ ಮಡಿಸಿದ ಅಂಚುಗಳ ಹೆಸರೇನು?

- A) Overhang insulation | ಓವರ್‌ಹ್ಯಾಂಗ್ ನಿರೋಧನ B) Coil separator | ಕಾಯಿಲ್ ಸೆಪರೇಟರ್  
C) Shaft insulation | ಶಾಫ್ಟ್ ನಿರೋಧನ D) Cuffing | ಕಫಿಂಗ್ (Correct)

5. Why the carbon composition brushes are used in the D.C motor? | D.C ಮೋಟಾರ್‌ನು ನಿರ್ವಹಿಸಲು ಆರ್ಮೇಚರ್ ಸ್ಕರ್ಟ್‌ನಲ್ಲಿ ಕಾರ್ಬನ್ ಸಂಯೋಜನೆಯ ಬ್ರಷ್ ಏಕೆ ಬೇಕು?

9. Why shunt field coil is connected in series with holding coil in D.C three point starter? | ಷಂಟ್ ಫೀಲ್ಡ್ ಕಾಯಿಲ್ DC ಯಲ್ಲಿ ಮೂರು ಪಾಯಿಂಟ್ ಸ್ಟಾರ್ಟರ್‌ನಲ್ಲಿ ಸುರಳಿಯನ್ನು ಹಿಡಿದಿಡುವುದರೊಂದಿಗೆ ಸರಣಿಯಲ್ಲಿ ಏಕೆ ಸಂಪರ್ಕ ಹೊಂದಿದೆ?

A) Increase the holding coil current | ಹಿಡುವಳಿ ಸುರುಳಿಯನ್ನು ಹೆಚ್ಚಿಸಿ  
B) Decrease the holding coil current | ಹಿಡುವಳಿ ಸುರುಳಿಯನ್ನು ಕಡಿಮೆ ಮಾಡಿ

C) Protect the shunt field from over current | ಪ್ರಸ್ತುತದಿಂದಲೂ ಷಂಟ್ ಕ್ಷೇತ್ರವನ್ನು ರಕ್ಷಿಸಿ

**D) Protect the motor in case of open in shunt field | ಷಂಟ್ ಕ್ಷೇತ್ರದಲ್ಲಿ ತೆರೆದ ಸಂದರ್ಭದಲ್ಲಿ ಮೋಟಾರು ರಕ್ಷಿಸಿ (Correct)**

10. Which type of test is illustrated for the armature after rewound? | ಪುನರಾವರ್ತನೆಯ ನಂತರ ಆರ್ಮೇಚರ್‌ಗೆ ಯಾವ ರೀತಿಯ ಪರೀಕ್ಷೆಯನ್ನು ಚಿತ್ರಿಸಲಾಗಿದೆ?

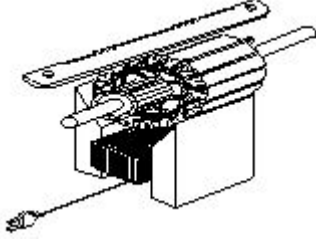

A) Open coil test | ಕಾಯಿಲ್ ಪರೀಕ್ಷೆಯನ್ನು ತೆರೆಯಿರಿ (Incorrect)

C) Voltage drop test | ವೋಲ್ಟೇಜ್ ಡ್ರಾಪ್ ಟೆಸ್ಟ್

**B) Shorted coil test | ಕತ್ತರಿಸಿದ ಸುರುಳಿ ಪರೀಕ್ಷೆ**

D) Grounded coil test | ಗ್ರೌಂಡ್ ಕಾಯಿಲ್ ಟೆಸ್ಟ್

11. Why the series field is short circuited at the time of starting in the differential compound motor? | ಡಿಫರೆನ್ಷಿಯಲ್ ಕಾಂಪೌಂಡ್ ಮೋಟಾರ್‌ನಲ್ಲಿ ಪ್ರಾರಂಭವಾಗುವ ಸಮಯದಲ್ಲಿ ಸರಣಿ ಕ್ಷೇತ್ರವು ಏಕೆ ಶಾರ್ಟ್ ಸರ್ಕ್ಯೂಟ್ ಆಗಿದೆ?

A) To reduce the starting current | ಆರಂಭಿಕ ಪ್ರವಾಹವನ್ನು ಕಡಿಮೆ ಮಾಡಲು

C) To decrease the speed of motor | ಮೋಟಾರ್ ವೇಗವನ್ನು ಕಡಿಮೆ ಮಾಡಲು

B) To decrease the back EMF | ಬ್ಯಾಕ್ emf ಅನ್ನು ಕಡಿಮೆ ಮಾಡಲು

**D) To maintain the proper direction of rotation | ತಿರುಗುವಿಕೆಯ ಸರಿಯಾದ ದಿಕ್ಕನ್ನು ಕಾಪಾಡಿಕೊಳ್ಳಲು (Correct)**

12. Which type of armature winding is illustrated as shown in the figure? | ಚಿತ್ರದಲ್ಲಿ ತೋರಿಸಿರುವಂತೆ ಯಾವ ರೀತಿಯ ಆರ್ಮೇಚರ್ ವಿಂಡಿಂಗ್ ಅನ್ನು ವಿವರಿಸಲಾಗಿದೆ?

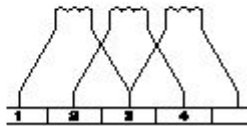
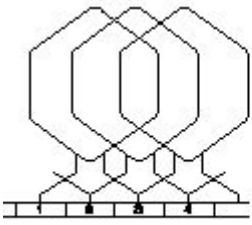

**A) Duplex lap winding | ಡಬ್ಲ್ ಲಾಪ್ ವಿಂಡಿಂಗ್ (Correct)**

C) Simplex lap winding | ಸಿಂಪಲ್ ಲಾಪ್ ವಿಂಡಿಂಗ್

B) Triplex lap winding | ಟ್ರಿಪ್ಲ್ ಲಾಪ್ ವಿಂಡಿಂಗ್

D) Quadruplex lap winding | ಕ್ವಾಡ್ರಪ್ಲ್ ಲಾಪ್ ವಿಂಡಿಂಗ್

13. Which is used to insulate the winding leads of a motor? |

ಮೋಟಾರ್‌ನ ಅಂಕುಡೊಂಕಾದ ಲೀಡ್‌ಗಳನ್ನು ಇನ್ಸುಲೇಟ್ ಮಾಡಲು ಯಾವುದನ್ನು ಬಳಸಲಾಗುತ್ತದೆ?

A) Cotton tape | ಹತ್ತಿ ಟೇಪ್

C) Pressphan paper | ಪ್ರೆಸ್ಫಾನ್ ಪೇಪರ್

**B) Fibre sleeve | ಫೈಬರ್ ಸ್ಲೀವ್ (Correct)**

D) Leatheroid paper | ಲೆಥರಾಯ್ಡ್ ಪೇಪರ್

14. What is the name of the test as shown in the figure? | ಚಿತ್ರದಲ್ಲಿ ತೋರಿಸಿರುವಂತೆ ಪರೀಕ್ಷೆಯ ಹೆಸರೇನು?

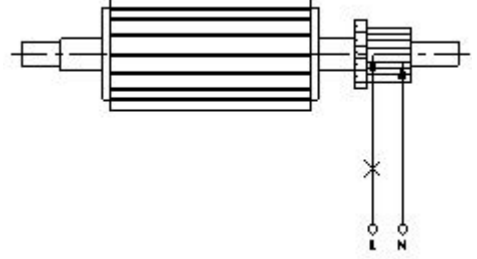

A) Open circuit test | ಓಪನ್ ಸರ್ಕ್ಯೂಟ್ ಪರೀಕ್ಷೆ

C) Grounded commutator test | ಗ್ರೌಂಡ್ ಕಮ್ಯುಟೇಟರ್ ಪರೀಕ್ಷೆ

**B) Shorted commutator test | ಸಂಕ್ಷಿಪ್ತ ಕಮ್ಯುಟೇಟರ್ ಪರೀಕ್ಷೆ**

D) Drop test | ಡ್ರಾಪ್ ಪರೀಕ್ಷೆ (Incorrect)

15. Which motor has this characteristics curve as shown in the figure? | ಚಿತ್ರದಲ್ಲಿ ತೋರಿಸಿರುವಂತೆ ಯಾವ ಮೋಟಾರು ಈ ಗುಣಲಕ್ಷಣಗಳ ವಕ್ರರೇಖೆಯನ್ನು ಹೊಂದಿದೆ?

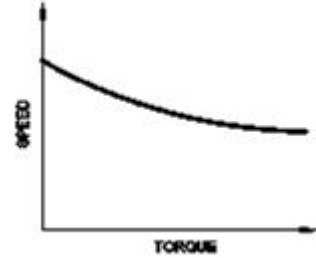

A) Series motor | ಸರಣಿ ಮೋಟಾರ್ (Incorrect)

**C) Cumulative compound motor | ಸಂಚಿತ ಸಂಯುಕ್ತ ಮೋಟಾರ್**

B) Shunt motor | ಷಂಟ್ ಮೋಟಾರ್

D) Differential compound motor | ಡಿಫರೆನ್ಷಿಯಲ್ ಸಂಯುಕ್ತ ಮೋಟಾರ್

16. Which material is used for starting resistance of DC starters? | DC ಸ್ಟಾರ್ಟರ್‌ಗಳ ಪ್ರತಿಯೋಧವನ್ನು ಪ್ರಾರಂಭಿಸಲು ಯಾವ ವಸ್ತುವನ್ನು ಬಳಸಲಾಗುತ್ತದೆ?

**A) Eureka | ಯುರೇಕಾ (Correct)**

C) Manganin | ಮಂಗನಿನ್

B) Nichrome | ನಿಕ್ರೋಮ್

D) Constantine | ಕಾನ್ಸ್ಟಾಂಟಿನ್

17. What happens if the starting resistance of four point starter opens while DC compound motor is running? | ಡಿ ಸಿ ಕಾಂಪೌಂಡ್ ಮೋಟಾರ್ ಚಾಲನೆಯಲ್ಲಿರುವಾಗ ನಾಲ್ಕು ಪಾಯಿಂಟ್ ಸ್ಟಾರ್ಟರ್‌ನ ಆರಂಭಿಕ ಪ್ರತಿಯೋಧವು ತೆರೆದರೆ ಏನಾಗುತ್ತದೆ?

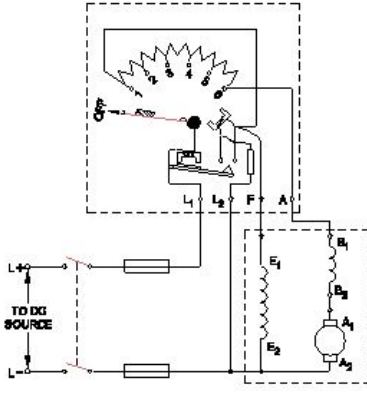

A) Motor stopped |  
ಮೋಟಾರ್ ನಿಲ್ಲಿಸಲಾಗಿದೆ

B) Runs at slow speed |  
ನಿಧಾನ ವೇಗದಲ್ಲಿ ಚಲಿಸುತ್ತದೆ

C) Runs at very high speed |  
ಅತಿ ವೇಗದಲ್ಲಿ ರನ್ ಆಗುತ್ತದೆ  
(Incorrect)

D) Runs at reverse direction |  
ರಿವರ್ಸ್ ದಿಕ್ಕಿನಲ್ಲಿ ರನ್ ಆಗುತ್ತದೆ

18. Which formula is used to calculate the speed of DC motor? | DC ಮೋಟಾರಿನ ವೇಗವನ್ನು ಲೆಕ್ಕಾಚಾರ ಮಾಡಲು ಯಾವ ಸೂತ್ರವನ್ನು ಬಳಸಲಾಗುತ್ತದೆ?

(A)  $N = K \frac{E_b}{\phi}$

(B)  $N = K \frac{\phi}{E_b}$

(C)  $N = K \frac{E_b \phi}{120}$

(D)  $N = K \frac{E_b \phi}{60}$

A) A (Correct)

B) B

C) C

D) D

19. What is the name of the speed control method as shown in the circuit? | ಸರ್ಕ್ಯೂಟ್ನಲ್ಲಿ ತೋರಿಸಿರುವ ವೇಗ ನಿಯಂತ್ರಣ ವಿಧಾನದ ಹೆಸರೇನು?

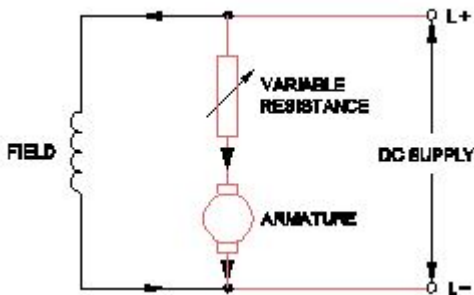

A) Field control method |  
ಕಂಟ್ರೋಲ್ ವಿಧಾನ

B) Armature control method |  
ಆರ್ಮೇಚರ್ ಕಂಟ್ರೋಲ್ ವಿಧಾನ (Correct)

C) Field tapping control method |  
ಫೀಲ್ಡ್ ಟ್ಯಾಪಿಂಗ್ ಕಂಟ್ರೋಲ್ ವಿಧಾನ

D) Field diverter control method |  
ಫೀಲ್ಡ್ ಡೈವರ್ಟರ್ ಕಂಟ್ರೋಲ್ ವಿಧಾನ

20. Why the rewound armature must be preheated before

varnishing? | ಹೊಸದಾಗಿ ಸುರುಳಿಯಾಕಾರದ ಆರ್ಮೇಚರ್ ಅನ್ನು ವಾಂಶಿಂಗ್ ಮಾಡುವ ಮೊದಲು ಪೂರ್ವಭಾವಿಯಾಗಿ ಮಾಡಬೇಕು ಏಕೆ?

A) Dry out the moisture |  
ಆರ್ಧ್ರತೆಯನ್ನು ಒಣಗಿಸಿ (Correct)

B) Help for quick drying of varnish |  
ವಾರ್ನಿಷ್ ತ್ವರಿತ ಒಣಗಲು ಸಹಾಯ

C) Make easy to penetrate varnish inside |  
ಒಳಗೆ ವಾರ್ನಿಷ್ ನುಗ್ಗುವಂತೆ ಸುಲಭಗೊಳಿಸಿ

D) Maintain uniform spreading of varnishing |  
ವಾರ್ನಿಷ್ ಮಾಡುವ ಏಕರೂಪದ ಹರಡುವಿಕೆಯ ನಿರ್ವಹಣೆ

21. Why the D.C series motor field winding is wound with thick wire? | DC ಸರಣಿಯ ಮೋಟಾರ್ ಫೀಲ್ಡ್ ವೈಂಡಿಂಗ್ ದಪ್ಪವಾದ ತಂತಿಯೊಂದಿಗೆ ಏಕೆ ಗಾಯಗೊಳ್ಳುತ್ತದೆ?

A) To regulate field voltage |  
ಕ್ಷೇತ್ರ ವೋಲ್ಟೇಜ್ ನಿಯಂತ್ರಿಸಲು

B) To carry the load current |  
ಲೋಡ್ ಪ್ರವಾಹವನ್ನು ಸಾಗಿಸಲು (Correct)

C) To keep maximum inductance |  
ಗರಿಷ್ಠ ಪ್ರೇರಣೆ ಇರಿಸಿಕೊಳ್ಳಲು

D) To reduce the armature reaction |  
ಆರ್ಮೇಚರ್ ಪ್ರತಿಕ್ರಿಯೆಯನ್ನು ಕಡಿಮೆ ಮಾಡಲು

22. Which is the most effective method of balancing armature? | ಸಮತೋಲನ ಆರ್ಮೇಚರ್ನ ಅತ್ಯಂತ ಪರಿಣಾಮಕಾರಿ ವಿಧಾನ ಯಾವುದು?

A) Static balancing |  
ಸ್ಥಿರ ಸಮತೋಲನ

B) Dynamic balancing |  
ಡೈನಾಮಿಕ್ ಸಮತೋಲನ (Correct)

C) Attached with counter balancing |  
ಕೌಂಟರ್ ಸಮತೋಲನದೊಂದಿಗೆ ಲಗತ್ತಿಸಲಾಗಿದೆ

D) Plugged with lead weight balancing |  
ಸೀಸದ ತೂಕದ ಸಮತೋಲನದೊಂದಿಗೆ ಪ್ಲಗ್ ಮಾಡಿ

23. What is the name of the speed control method of DC motor as shown in the figure? | ಚಿತ್ರದಲ್ಲಿ ತೋರಿಸಿರುವಂತೆ DC ಮೋಟಾರ್‌ನ ವೇಗ ನಿಯಂತ್ರಣ ವಿಧಾನದ ಹೆಸರೇನು?

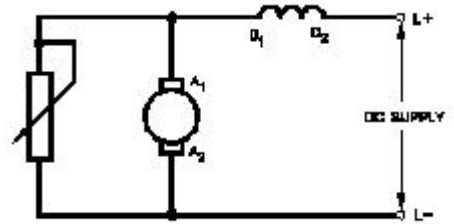

A) Field diverter method |  
ಫೀಲ್ಡ್ ಡೈವರ್ಟರ್ ವಿಧಾನ (Incorrect)

B) Field tapping method |  
ಕ್ಷೇತ್ರ ಟ್ಯಾಪಿಂಗ್ ವಿಧಾನ

C) Voltage control method |  
ವೋಲ್ಟೇಜ್ ನಿಯಂತ್ರಣ ವಿಧಾನ

D) Armature diverter method |  
ಆರ್ಮೇಚರ್ ಡೈವರ್ಟರ್ ವಿಧಾನ

24. How many number of parallel paths are in a wave wounded 6 pole DC machine? | ವೇವ್ ವೃಂದಡ್ಡ್ 6 ಪೋಲ್ DC ಯಂತ್ರದಲ್ಲಿ ಎಷ್ಟು ಸಂಖ್ಯೆಯ ಸಮಾನಾಂತರ ಮಾರ್ಗಗಳಿವೆ?

A) 2 (Correct)

B) 4

C) 6

D) 8

25. What is the permissible temperature value of class 'F' insulation? | ವರ್ಗ F ನಿರೋಧನದ ಅನುಮತಿಸುವ ತಾಪಮಾನ ಮೌಲ್ಯ ಏನು?

- A) 90°C  
B) 105°C  
C) 120°C  
D) 155°C (Correct)

26. Which rule is used to determine the direction of rotation of armature in D.C motor? | D.C ಮೋಟಾರ್‌ನಲ್ಲಿ ಆರ್ಮೇಚರ್ ತಿರುಗುವಿಕೆಯ ದಿಕ್ಕನ್ನು ನಿರ್ಧರಿಸಲು ಯಾವ ನಿಯಮವನ್ನು ಬಳಸಲಾಗುತ್ತದೆ?

- A) Right hand grip rule | ಬಲಗೈ ಹಿಡಿತ ನಿಯಮ  
B) Right hand palm rule | ಬಲಗೈ ಪಾಮ್ ನಿಯಮ  
C) Fleming's left hand rule | ಫ್ಲೆಮಿಂಗ್ ಎಡಗೈ ನಿಯಮ (Correct)  
D) Fleming's right hand rule | ಫ್ಲೆಮಿಂಗ್ ಸರಿಯೆಡಗೈ ನಿಯಮ

27. Which DC motor is suitable for heavy starting torque and high rate of acceleration? | ಹೇವೀ ಸ್ಟಾರ್ಟಿಂಗ್ ಟಾರ್ಕ್ ಮತ್ತು ಹೆಚ್ಚಿನ ವೇಗವರ್ಧನೆಗೆ ಯಾವ DC ಮೋಟಾರ್ ಸೂಕ್ತವಾಗಿದೆ?

- A) DC series motor | DC ಸರಣಿ ಮೋಟಾರ್ (Correct)  
B) DC shunt motor | DC ಷಂಟ್ ಮೋಟಾರ್  
C) DC differential compound motor | DC ಡಿಫರೆನ್ಷಿಯಲ್ ಕಂಪೌಂಡ್ ಮೋಟಾರ್  
D) DC cumulative compound motor | DC ಸಂಚಿತ ಸಂಯುಕ್ತ ಮೋಟಾರ್

28. What is the effect in a D.C shunt motor, if its supply terminals are interchanged? | DC ಷಂಟ್ ಮೋಟಾರ್‌ನಲ್ಲಿ ಅದರ ಸರಬರಾಜು ಟರ್ಮಿನಲ್‌ಗಳು ಪರಸ್ಪರ ವಿನ್ಯಾಸವಾಗಿದ್ದರೆ ಏನು ಪರಿಣಾಮ?

- A) Runs in slow speed | ನಿಧಾನ ವೇಗದಲ್ಲಿ ರನ್  
B) Runs in high speed | ಹೆಚ್ಚಿನ ವೇಗದಲ್ಲಿ ಚಲಿಸುತ್ತದೆ  
C) Runs in the same direction | ಒಂದೇ ದಿಕ್ಕಿನಲ್ಲಿ ರನ್ ಆಗುತ್ತದೆ (Correct)  
D) Runs in the reverse direction | ಹಿಮ್ಮುಖ ದಿಕ್ಕಿನಲ್ಲಿ ರನ್

29. Calculate the average pitch (YA) for retrogressive wave winding, if the number of armature conductor = 14, number of slots = 7 and number of poles = 2 | ಆರ್ಮೇಚರ್ ಕಂಡಕ್ಟರ್‌ನ ಸಂಖ್ಯೆ = 14, ಸ್ಲಾಟ್‌ಗಳ ಸಂಖ್ಯೆ = 7 ಮತ್ತು ಧ್ರುವಗಳ ಸಂಖ್ಯೆ = 2 ಆಗಿದ್ದರೆ, ರಿಟ್ರೋಗ್ರೆಸ್ಸಿವ್ ವೇವ್ ವಿಂಡಿಂಗ್‌ಗಾಗಿ ಸರಾಸರಿ ಪಿಚ್ (YA) ಅನ್ನು ಲೆಕ್ಕಹಾಕಿ.

- A) 4  
B) 6 (Correct)  
C) 8  
D) 14

30. What is the name of the equipment as shown in the figure? | ಚಿತ್ರದಲ್ಲಿ ತೋರಿಸಿರುವಂತೆ ಸಾಧನದ ಹೆಸರೇನು?

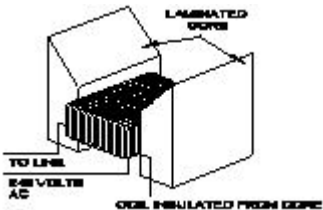

- A) Megger | ಮೆಗ್ಗರ್  
B) Earth resistance tester | ಭೂಮಿಯ ಪ್ರತಿರೋಧ ಪರಿಶೀಲಕ

- C) Internal growler | ಆಂತರಿಕ ಬೆಳೆಗಾರ (Incorrect)  
D) External growler | ಬಾಹ್ಯ ಬೆಳೆಗಾರ

31. How the no volt coil is connected in a three point starter with DC shunt motor? | DC ಷಂಟ್ ಮೋಟಾರ್‌ನೊಂದಿಗೆ ಮೂರು ಪಾಯಿಂಟ್ ಸ್ಟಾರ್ಟರ್‌ನಲ್ಲಿ ನೋವೋಲ್ಟ್ ಇಲ್ಲ ಕಾಯಿಲ್ ಅನ್ನು ಹೇಗೆ ಸಂಪರ್ಕಿಸಲಾಗಿದೆ?

- A) Directly connected to the supply | ಪೂರೈಕೆಗೆ ನೇರವಾಗಿ ಸಂಪರ್ಕ ಹೊಂದಿದೆ  
B) Connected in series with the armature | ಆರ್ಮೇಚರ್‌ನೊಂದಿಗೆ ಸರಣಿಯಲ್ಲಿ ಸಂಪರ್ಕಿಸಲಾಗಿದೆ  
C) Connected in parallel with the armature | ಆರ್ಮೇಚರ್‌ನೊಂದಿಗೆ ಸಮಾನಾಂತರವಾಗಿ ಸಂಪರ್ಕಿಸಲಾಗಿದೆ  
D) Connected in series with the shunt field | ಷಂಟ್ ಕ್ಷೇತ್ರದೊಂದಿಗೆ ಸರಣಿಯಲ್ಲಿ ಸಂಪರ್ಕಿಸಲಾಗಿದೆ (Correct)

32. What is the formula to calculate the back EMF in a DC motor? | ಡಿಸಿ ಮೋಟಾರ್‌ನಲ್ಲಿ ಬ್ಯಾಕ್ emf ಅನ್ನು ಲೆಕ್ಕಾಚಾರ ಮಾಡಲು ಸೂತ್ರ ಯಾವುದು?

- A) A (Incorrect)  
B) B  
C) C  
D) D

33. What is the name of the test as shown in the figure? | ಚಿತ್ರದಲ್ಲಿ ತೋರಿಸಿರುವಂತೆ ಪರೀಕ್ಷೆಯ ಹೆಸರೇನು?

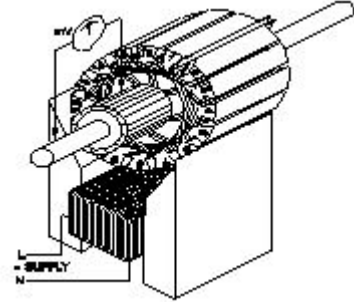

- A) Test for Grounded coil | ಗ್ರೌಂಡ್ ಕಾಯಿಲಾಗಿ ಪರೀಕ್ಷೆ (Correct)  
B) Test for Shorted coil | ಶಾರ್ಟ್ಡ್ ಕಾಯಿಲಾಗಿ ಪರೀಕ್ಷೆ (Incorrect)  
C) Test for open coil | ತೆರೆದ ಸುರುಳಿಗಾಗಿ ಪರೀಕ್ಷೆ  
D) Drop test | ಡ್ರಾಪ್ ಪರೀಕ್ಷೆ

34. What is the purpose of series resistor connected with holding coil in a D.C four point starter? | DC ನಾಲ್ಕು ಪಾಯಿಂಟ್ ಸ್ಟಾರ್ಟರ್‌ನಲ್ಲಿ ಹಿಡುವಳಿ ಸುರುಳಿಯಾಕಾರದೊಂದಿಗೆ ಸರಣಿ ಪ್ರತಿರೋಧಕದ ಉದ್ದೇಶ ಏನು?

- A) Limit the current in holding coil | ಕರೆಗಳನ್ನು ಹಿಡಿದಿಟ್ಟುಕೊಳ್ಳುವಲ್ಲಿ ಪ್ರಸ್ತುತವನ್ನು ಮಿತಿಗೊಳಿಸಿ (Correct)  
B) Increase the current in holding coil | ಕರೆಗಳನ್ನು ಹಿಡಿದಿಟ್ಟುಕೊಳ್ಳುವಲ್ಲಿ ಪ್ರವಾಹವನ್ನು ಹೆಚ್ಚಿಸಿ  
C) Increase the voltage in holding coil | ಸುರುಳಿಯನ್ನು ಹಿಡಿದುಕೊಳ್ಳುವಲ್ಲಿ ವೋಲ್ಟೇಜ್ ಅನ್ನು ಹೆಚ್ಚಿಸಿ  
D) Decrease the voltage in field coil | ಫೀಲ್ಡ್ ಕಾಯಿಲ್‌ನಲ್ಲಿ ವೋಲ್ಟೇಜ್ ಅನ್ನು ಕಡಿಮೆ ಮಾಡಿ

35. What is the purpose of no volt coil in 3 point starter? | 3

ಪಾಯಿಂಟ್ ಸ್ವಾಟರ್‌ನಲ್ಲಿ ವೋಲ್ಟ್ ಕಾಯಿಲ್ ಇಲ್ಲದಿರುವ ಉದ್ದೇಶವೇನು?

A) To improve the torque | ಟಾರ್ಕ್ ಅನ್ನು ಸುಧಾರಿಸಲು

B) To increase the field current | ಕ್ಷೇತ್ರದ ಪ್ರವಾಹವನ್ನು ಹೆಚ್ಚಿಸಲು

C) To increase the back emf | ಬ್ಯಾಕ್ emf ಅನ್ನು ಹೆಚ್ಚಿಸಲು

**D) To disconnect the motor if power fails | ವಿದ್ಯುತ್ ವಿಫಲವಾದಲ್ಲಿ ಮೋಟರ್ ಸಂಪರ್ಕ ಕಡಿತಗೊಳಿಸಲು (Correct)**

36. Which rule indicates the direction of current in armature conductors in D.C. Motor? | D.C. ಮೋಟರ್‌ನಲ್ಲಿನ ಆರ್ಮೇಚರ್ ಕಂಡಕ್ಟರ್‌ಗಳಲ್ಲಿನ ಪ್ರವಾಹದ ದಿಕ್ಕನ್ನು ಯಾವ ನಿಯಮವು ಸೂಚಿಸುತ್ತದೆ?

A) Right hand grip rule | ಬಲಗೈ ಹಿಡಿತದ ನಿಯಮ

B) Right hand palm rule | ಬಲಗೈ ಪಾಮ್ ನಿಯಮ

**C) Fleming's left hand rule | ಫ್ಲೆಮಿಂಗ್ ಎಡಗೈ ನಿಯಮ**

D) Fleming's right hand rule | ಫ್ಲೆಮಿಂಗ್ ಬಲಗೈ ನಿಯಮ (Incorrect)

37. Which type of DC armature winding has the front pitch (YF) greater than back pitch (YB)? | ಯಾವ ರೀತಿಯ DC ಆರ್ಮೇಚರ್ ವಿಂಡಿಂಗ್ ಹಿಂದಿನ ಪಿಚ್ (YB) ಗಿಂತ ಮುಂಭಾಗದ ಪಿಚ್ (YF) ಹೆಚ್ಚು ?

A) Lap winding | ಲ್ಯಾಪ್ ವಿಂಡಿಂಗ್

B) Wave winding | ವೇವ್ ವಿಂಡಿಂಗ್

C) Progressive winding | ಪ್ರಗತಿಪರ ಅಂಕುಡೊಂಕಾದ

**D) Retrogressive winding | ಹಿಮ್ಮೆಟ್ಟಿಸುವ ವಿರೋಧಿ (Correct)**

38. What is the type of the DC motor as shown in the diagram? | ರೇಖಾಚಿತ್ರದಲ್ಲಿ ತೋರಿಸಿರುವಂತೆ DC ಮೋಟರ್‌ನ ಪ್ರಕಾರ ಯಾವುದು?

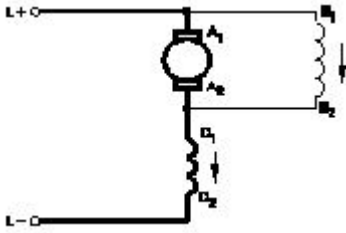

A) Shunt motor | ಷಂಟ್ ಮೋಟಾರ್ (Incorrect)

B) Series motor | ಸರಣಿ ಮೋಟಾರ್

C) Long shunt compound motor | ಲಾಂಗ್ ಷಂಟ್ ಕಾಂಪೌಂಡ್ ಮೋಟಾರ್

**D) Short shunt compound motor | ಸಣ್ಣ ಶಂಟ್ ಸಂಯುಕ್ತ ಮೋಟಾರ್**

39. What is the name of rule as shown in figure? | ಚಿತ್ರದಲ್ಲಿ ತೋರಿಸಿರುವಂತೆ ರೂಲ್ ದ ಹೆಸರೇನು?

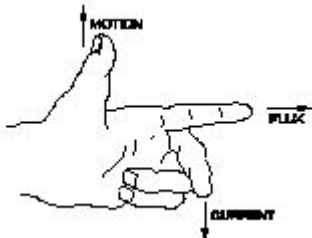

A) Fleming's right hand rule | ಫ್ಲೆಮಿಂಗ್ ಅವರ ಬಲಗೈ ರೂಲ್

B) Palm rule | ಪಾಮ್ ರೂಲ್

**C) Fleming's left hand rule | ಫ್ಲೆಮಿಂಗ್ ಅವರ ಎಡಗೈ ರೂಲ್ (Correct)**

D) Thumb rule | ಥಂಬ್ ರೂಲ್

40. Which method of speed control offers the speed below the rated speed of DC series motor? | ಯಾವ ವೇಗ ನಿಯಂತ್ರಣ ವಿಧಾನವು DC ಸರಣಿಯ ಮೋಟಾರ್‌ನ ದರದ ವೇಗಕ್ಕಿಂತ ಕಡಿಮೆ ವೇಗವನ್ನು ನೀಡುತ್ತದೆ?

A) Field diverter method | ಫೀಲ್ಡ್ ಡೈವರ್ಟರ್ ವಿಧಾನ

B) Tapped field method | ಕೊಳೆತ ಕ್ಷೇತ್ರ ವಿಧಾನ

C) Connecting additional winding in series with field | ಕ್ಷೇತ್ರದೊಂದಿಗೆ ಸರಣಿಯಲ್ಲಿ ಹೆಚ್ಚುವರಿ ವಿಂಡಿಂಗ್ ಅನ್ನು ಸಂಪರ್ಕಿಸಲಾಗುತ್ತದೆ

**D) Armature diverter method | ಆರ್ಮೇಚರ್ ಡೈವರ್ಟರ್ ವಿಧಾನ (Correct)**

41. Which type of armature winding is illustrated as shown in the figure? | ಚಿತ್ರದಲ್ಲಿ ತೋರಿಸಿರುವಂತೆ ಯಾವ ರೀತಿಯ ಆರ್ಮೇಚರ್ ವಿಂಡಿಂಗ್ ಅನ್ನು ವಿವರಿಸಲಾಗಿದೆ?

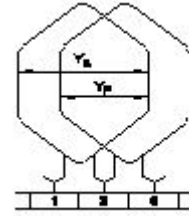

A) Triplex wave winding | ಟ್ರಿಪ್ಲೆಕ್ಸ್ ತರಂಗ ವಿಂಡಿಂಗ್

B) Duplex wave winding | ಡ್ಯುಪ್ಲೆಕ್ಸ್ ಅಲೆ ವಿಂಡಿಂಗ್ (Incorrect)

**C) Progressive lap winding | ಪ್ರಗತಿಪರ ಲ್ಯಾಪ್ ಅಂಕುಡೊಂಕಾದ**

D) Retrogressive lap winding | ಹಿಮ್ಮೆಟ್ಟಿಸುವ ಲ್ಯಾಪ್ ಅಂಕುಡೊಂಕಾದ

42. Which speed control method is used in food mixture motors? | ಆಹಾರ ಮಿಶ್ರಣ ಮೋಟಾರ್‌ಗಳಲ್ಲಿ ಯಾವ ವೇಗದ ನಿಯಂತ್ರಣ ವಿಧಾನವನ್ನು ಬಳಸಲಾಗುತ್ತದೆ?

A) Voltage control method | ವೋಲ್ಟೇಜ್ ನಿಯಂತ್ರಣ ವಿಧಾನ

B) Field diverter control method | ಕ್ಷೇತ್ರ ಡೈವರ್ಟರ್ ನಿಯಂತ್ರಣ ವಿಧಾನ

C) Armature diverter method | ಆರ್ಮೇಚರ್ ಡೈವರ್ಟರ್ ವಿಧಾನ

**D) Series field tapping method | ಸರಣಿ ಕ್ಷೇತ್ರ ಟ್ಯಾಪಿಂಗ್ ವಿಧಾನ (Correct)**

43. Why the holding coil of a 3 point starter is connected in series with shunt field? | 3 ಪಾಯಿಂಟ್ ಸ್ವಾಟರ್‌ನ ಹಿಡುವಳಿ ಸುರಳಿಯು ಸರಣಿಯ ಕ್ಷೇತ್ರದಲ್ಲಿ ಷಂಟ್ ಕ್ಷೇತ್ರದೊಂದಿಗೆ ಏಕೆ ಸಂಪರ್ಕ ಹೊಂದಿದೆ?

A) To limit the load current | ಲೋಡ್ ಪ್ರವಾಹವನ್ನು ಮಿತಿಗೊಳಿಸಲು

B) To run motor at low voltage | ಕಡಿಮೆ ವೋಲ್ಟೇಜ್‌ಗಳಲ್ಲಿ ಮೋಟಾರ್ ಅನ್ನು ಚಲಾಯಿಸಲು

C) To hold the handle firmly | ಹ್ಯಾಂಡಲ್ ಫಿರ್ಮ್ ಅನ್ನು ದೃಢವಾಗಿ ಹಿಡಿದಿಡಲು

D) To protect the motor if the field opens | ಕ್ಷೇತ್ರವು ತೆರೆದರೆ ಮೋಟರ್ ಅನ್ನು ರಕ್ಷಿಸಲು (Correct)

44. Which type of winding wire is used to wind submersible pump motors? | ಸಬ್‌ಮರ್ಸಿಬಲ್ ಪಂಪ್ ಮೋಟರ್ ಅನ್ನು ಗಾಳಿ ಮಾಡಲು ಯಾವ ವಿಧದ ಅಂಕುಡೊಂಕಾದ ತಂತಿಯನ್ನು ಬಳಸಲಾಗುತ್ತದೆ?

A) PVC covered type | ಪಿವಿಸಿ ವಾಸ್ತಿಯ ಪ್ರಕಾರ (Correct)

B) Terylene thread type | ಟೆರಿಲೀನ್ ಥ್ರಡ್ ಪ್ರಕಾರ

C) Super enamelled type | ಸೂಪರ್ ಎನಾಮೆಲ್ಡ್ ಟೈಪ್

D) Double cotton covered type | ಡಬಲ್ ಹತ್ತಿ ಮುಚ್ಚಿದ ರೀತಿಯ

45. What is the reason for reduction in speed of a D.C shunt motor from no load to full load? | ಯಾವುದೇ ಲೋಡ್‌ನಿಂದ ಪೂರ್ಣ ಹೊರಗೆ DC ಷಂಟ್ ಮೋಟಾರ್ನ ವೇಗದಲ್ಲಿ ಕಡಿತಕ್ಕೆ ಕಾರಣವೇನು?

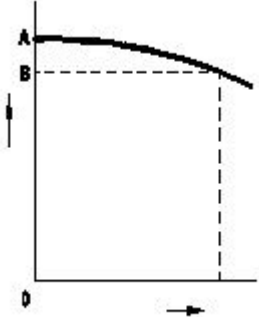

A) Shunt field current increases | ಷಂಟ್ ಕ್ಷೇತ್ರ ಪ್ರಸ್ತುತ ಹೆಚ್ಚಾಗುತ್ತದೆ

B) Shunt field current constant | ಷಂಟ್ ಫೀಲ್ಡ್ ಕರೆಂಟ್ ಸ್ಥಿರ

C) Armature voltage drop increases | ಆರ್ಮೇಚರ್ ವೋಲ್ಟೇಜ್ ಡ್ರಾಪ್ ಹೆಚ್ಚಾಗುತ್ತದೆ (Correct)

D) Armature voltage drop decreases | ಆರ್ಮೇಚರ್ ವೋಲ್ಟೇಜ್ ಡ್ರಾಪ್ ಕಡಿಮೆಯಾಗುತ್ತದೆ

46. What is the name of the test as shown in the figure? | ಚಿತ್ರದಲ್ಲಿ ತೋರಿಸಿರುವಂತೆ ಪರೀಕ್ಷೆಯ ಹೆಸರೇನು?

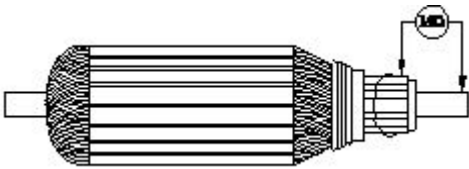

A) Open circuit test | ಓಪನ್ ಸರ್ಕ್ಯೂಟ್ ಟೆಸ್ಟ್ (Incorrect)

B) Armature winding resistance test | ಆರ್ಮೇಚರ್ ವಿಂಡಿಂಗ್ ಪ್ರತಿರೋಧ ಟೆಸ್ಟ್

C) Insulation resistance test | ನಿರೋಧನ ಪ್ರತಿರೋಧ ಟೆಸ್ಟ್ ಸರ್ಕ್ಯೂಟ್ ಟೆಸ್ಟ್

D) Short circuit test | ಶಾರ್ಟ್ ಸರ್ಕ್ಯೂಟ್ ಟೆಸ್ಟ್

47. Which instrument is used to test the armature winding for short and open circuit? | ಶಾರ್ಟ್ ಮತ್ತು ಓಪನ್ ಸರ್ಕ್ಯೂಟ್‌ಗಾಗಿ ಆರ್ಮೇಚರ್ ವಿಂಡಿಂಗ್ ಅನ್ನು ಪರೀಕ್ಷಿಸಲು ಯಾವ ಉಪಕರಣವನ್ನು ಬಳಸಲಾಗುತ್ತದೆ?

A) Tong Tester | ಭಾಷೆ ಪರೀಕ್ಷಕ

B) Series test lamp | ಸೀರೀಸ್ ಟೆಸ್ಟ್ ಲ್ಯಾಂಪ್

C) External Growler | ಬಾಹ್ಯ ಗ್ರೋಲರ್ (Correct)

D) Megger | ಮೆಗ್ಗರ್

48. What is the name of winding, if coil pitch is less than pole pitch? | ಕಂಬಿ ಪಿಚ್ ಪೋಲ್ ಪಿಚ್ಗಿಂತ ಕಡಿಮೆಯಿದ್ದರೆ ವಿಂಡ್ ಮಾಡುವ ಹೆಸರು ಏನು?

A) Full pitch winding | ಪೂರ್ಣ ಪಿಚ್ ಅಂಕುಡೊಂಕಾದ

B) Over pitch winding | ಓವರ್ ಪಿಚ್ ವಿಂಡಿಂಗ್

C) Long chorded winding | ಲಾಂಗ್ ಕೋರ್ಡ್ಡ್ ವಿಂಡಿಂಗ್

D) Short chorded winding | ಚಿಕ್ಕದಾದ ಅಂಕುಡುಗಳು (Correct)

49. Which type of speed control of D.C series motor as shown in the figure? | ಚಿತ್ರದಲ್ಲಿ ತೋರಿಸಿರುವಂತೆ D.C ಸರಣಿಯ ಮೋಟಾರ್‌ನ ಯಾವ ರೀತಿಯ ವೇಗ ನಿಯಂತ್ರಣ?

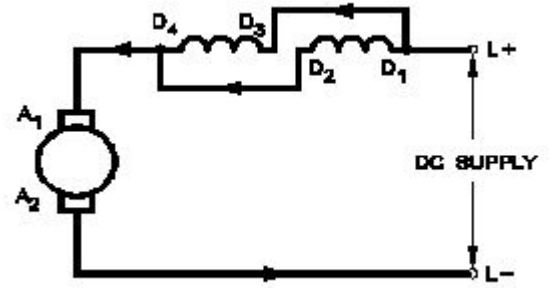

A) Field parallel method | ಕ್ಷೇತ್ರ ಸಮಾನಾಂತರ ವಿಧಾನ

B) Field diverter method | ಫೀಲ್ಡ್ ಡೈವರ್ಟರ್ ವಿಧಾನ

C) Field tapping method | ಕ್ಷೇತ್ರ ಟ್ಯಾಪಿಂಗ್ ವಿಧಾನ (Incorrect)

D) Armature diverter method | ಆರ್ಮೇಚರ್ ಡೈವರ್ಟರ್ ವಿಧಾನ

50. Which DC motor can be operated at constant speed under varying load? | ಯಾವ DC ಮೋಟಾರು ವಿವಿಧ ಲೋಡ್ ಅಡಿಯಲ್ಲಿ ಸ್ಥಿರ ವೇಗದಲ್ಲಿ ಕಾರ್ಯನಿರ್ವಹಿಸಬಹುದು?

A) Differential long shunt compound motor | ಡಿಫರೆನ್ಷಿಯಲ್ ಲಾಂಗ್ ಷಂಟ್ ಕಾಂಪೌಂಡ್ ಮೋಟಾರ್

B) Cumulative long shunt compound motor | ಸಂಚಿತ ಲಾಂಗ್ ಷಂಟ್ ಕಾಂಪೌಂಡ್ ಮೋಟಾರ್ (Correct)

C) Differential short shunt compound motor | ಡಿಫರೆನ್ಷಿಯಲ್ ಶಾರ್ಟ್ ಷಂಟ್ ಕಾಂಪೌಂಡ್ ಮೋಟಾರ್

D) Series motor | ಸೀರೀಸ್ ಮೋಟಾರ್