

Student: saikumar kumar  
Score: 23/24 (95.83%)

Code: 7539

1. Identify the symbol of battery. | ಬ್ಯಾಟರಿಯ ಚಿಹ್ನೆಯನ್ನು ಗುರುತಿಸಿ.

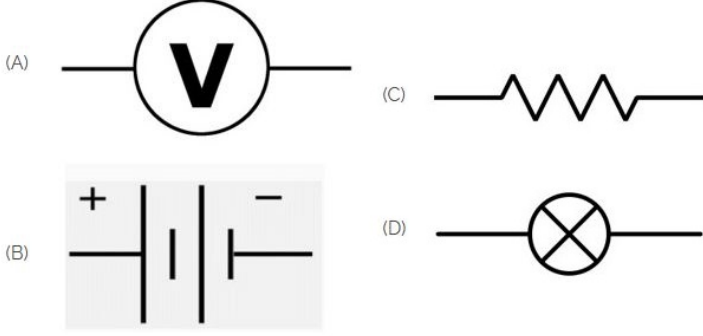

- A) A  
C) C  
B) B (Correct)  
D) D

2. Identify the symbol used for microphone (general) in electrical and electronic circuits. | ಎಲೆಕ್ಟ್ರಿಕಲ್ ಮತ್ತು ಎಲೆಕ್ಟ್ರಾನಿಕ್ ಸರ್ಕ್ಯೂಟ್‌ಗಳಲ್ಲಿ ಮೈಕ್ರೋಫೋನ್ (ಸಾಮಾನ್ಯ) ಗಾಗಿ ಬಳಸುವ ಚಿಹ್ನೆಯನ್ನು ಗುರುತಿಸಿ.

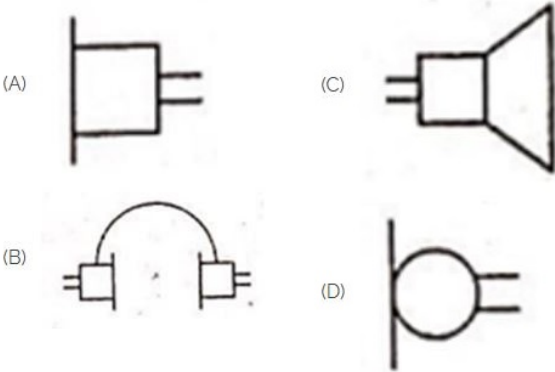

- A) A  
C) C  
B) B  
D) D (Correct)

3. Which is the static machine that increase or decrease the AC voltage? | AC ವೋಲ್ಟೇಜ್ ಅನ್ನು ಹೆಚ್ಚಿಸುವ ಅಥವಾ ಕಡಿಮೆ ಮಾಡುವ ಸ್ಟಾಟಿಕ್ ಯಂತ್ರ ಯಾವುದು?

- A) Transformer | ಟ್ರಾನ್ಸ್‌ಫಾರ್ಮರ್ (Correct)  
C) Alternator | ಆಲ್ಟರ್ನೇಟರ್  
B) Generator | ಜನರೇಟರ್  
D) Induction motor | ಇಂಡಕ್ಷನ್ ಮೋಟಾರ್

4. What is the name of the gate | ಗೇಟ್ ಹೆಸರೇನು?



- A) NOT Gate | NOT ಗೇಟ್  
C) OR Gate | OR ಗೇಟ್  
B) Ex-NOR Gate | Ex-NOR ಗೇಟ್  
D) AND Gate | AND ಗೇಟ್ (Correct)

5. Identify the 3 pin socket. | 3 ಪಿನ್ ಸಾಕೆಟ್ ಅನ್ನು ಗುರುತಿಸಿ.

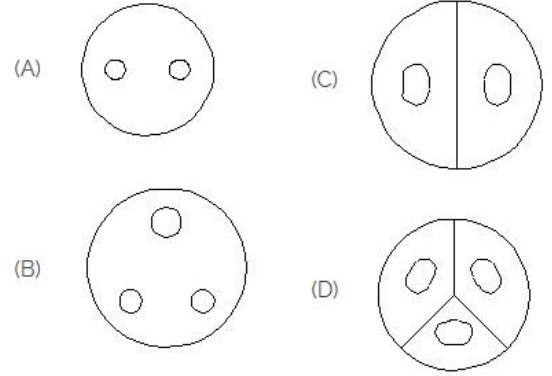

- A) A  
C) C  
B) B (Correct)  
D) D

6. Which is a symbol of DC motor? | DC ಮೋಟಾರ್‌ನ ಸಂಕೇತ ಯಾವುದು?

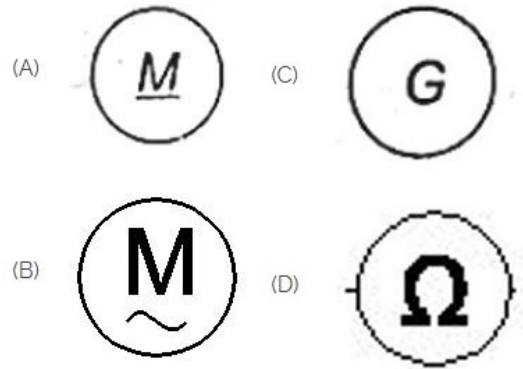

- A) A (Correct)  
C) C  
B) B  
D) D

7. Which is photo diode? | ಫೋಟೋ ಡಯೋಡ್ ಯಾವುದು?

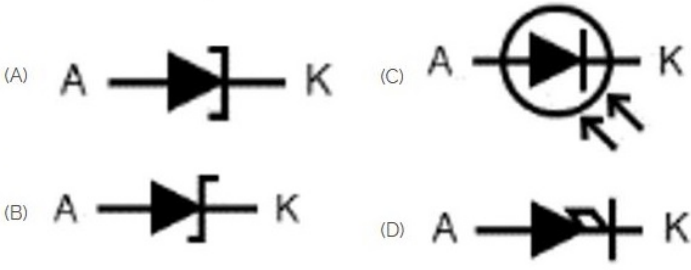

- A) A  
B) B  
C) C (Correct)  
D) D

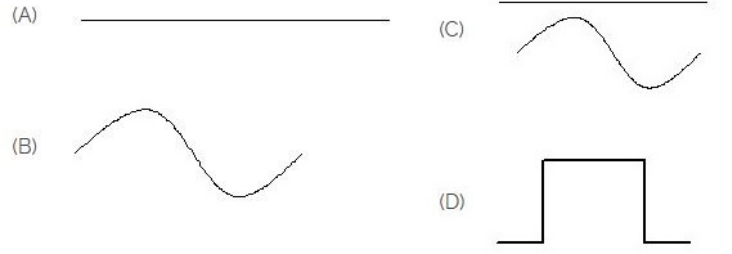

- A) A  
B) B  
C) C (Correct)  
D) D

8. Identify the wave form. | ವೇವ್ ಫಾರ್ಮ್ ವನ್ನು ಗುರುತಿಸಿ.

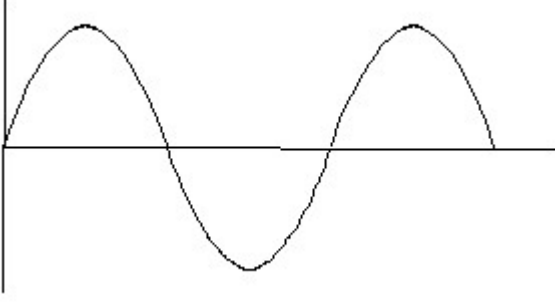

- A) Square wave | ಸ್ಕ್ವೇರ್ ವೇವ್  
B) Sine wave | ಸೈನ್ ವೇವ್ (Correct)  
C) Triangle wave | ತ್ರಿಕೋನ ವೇವ್  
D) Saw-tooth wave | ಸಾ-ಟೂತ್ ವೇವ್

12. Which is ball peen hammer? | ಬಾಲ್ ಪೀನ್ ಸುತ್ತಿಗೆ ಯಾವುದು?

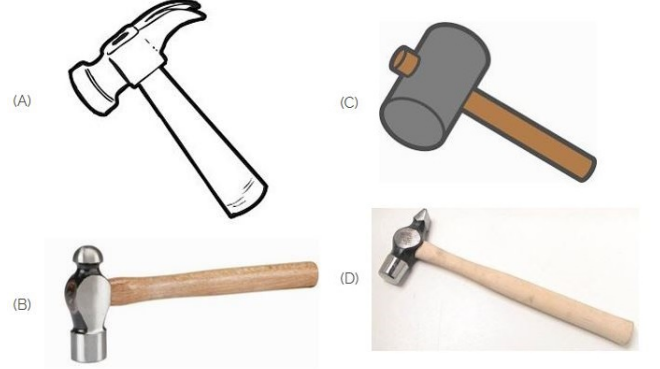

- A) A  
B) B (Correct)  
C) C  
D) D

9. Which is the symbol of earth? | ಭೂಮಿಯ ಸಂಕೇತ ಯಾವುದು?

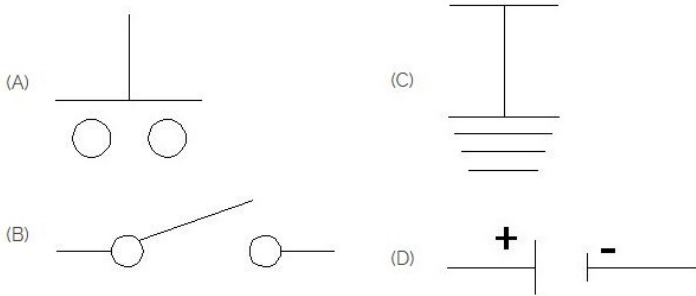

- A) A  
B) B  
C) C (Correct)  
D) D

13. Choose the symbol for main fuse board without switches (P). | ಸಿಬ್ಬೆಗಳು (ಪಿ) ಇಲ್ಲದೆ ಮುಖ್ಯ ಫ್ಯೂಸ್ ಬೋರ್ಡ್‌ಗಾಗಿ ಚಿಹ್ನೆಯನ್ನು ಆರಿಸಿ.

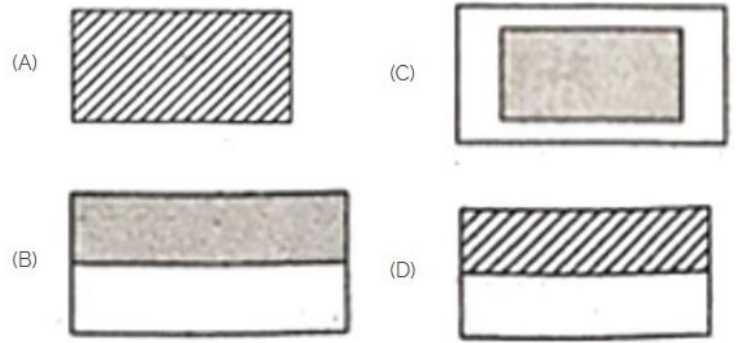

- A) A  
B) B  
C) C (Correct)  
D) D

10. What is the material of line insulator? | ಲೈನ್ ಇನ್ಸುಲೇಟರ್‌ನ ಮೇಟೀರಿಯಲ್ ಯಾವುದು?

- A) Copper | ತಾಮ್ರ  
B) Aluminium | ಅಲ್ಯೂಮಿನಿಯಂ  
C) Porcelain clay | ಪಿಂಗಾಣಿ ಮಣ್ಣಿನ (Correct)  
D) Rubber | ರಬ್ಬರ್

11. Identify the symbol for direct and alternating current. | ನೇರ ಮತ್ತು ಪರ್ಯಾಯ ಪ್ರವಾಹದ ಚಿಹ್ನೆಯನ್ನು ಗುರುತಿಸಿ.

14. Voltage less than 250 volt is called \_\_\_\_\_. | 250 ವೋಲ್ಟ್‌ಗಿಂತ ಕಡಿಮೆ ವೋಲ್ಟೇಜ್ ಅನ್ನು \_\_\_\_\_ ಎಂದು ಕರೆಯಲಾಗುತ್ತದೆ.

- A) LT (Low Tension) | LT (ಕಡಿಮೆ ಒತ್ತಡ) (Correct)  
B) HT (High Tension) | HT (ಅಧಿಕ ಒತ್ತಡ)  
C) MT (Medium Tension) | MT (ಮಧ್ಯಮ ಒತ್ತಡ)  
D) EHT (Extra High Tension) | EHT (ಹೆಚ್ಚುವರಿ ಅಧಿಕ ಒತ್ತಡ)

15. Which device is used to start and stop a motor? | ಮೋಟಾರ್ ಅನ್ನು ಪ್ರಾರಂಭಿಸಲು ಮತ್ತು ನಿಲ್ಲಿಸಲು ಯಾವ ಸಾಧನವನ್ನು

ಬಳಸಲಾಗುತ್ತದೆ?

A) Rotor | ರೋಟರ್

**B) Starter | ಸ್ಟಾರ್ಟರ್  
(Correct)**

C) Stator | ಸ್ಟೇಟರ್

D) Slip ring | ಸ್ಲಿಪ್ ರಿಂಗ್

16. Which is the single pole MCB? | ಸಿಂಗಲ್ ಪೋಲ್ MCB ಯಾವುದು?



A) A

B) B

**C) C (Correct)**

D) D

17. Which is protective device? | ರಕ್ಷಣಾತ್ಮಕ ಸಾಧನ ಯಾವುದು?

**A) Fuse | ಫ್ಯೂಸ್ (Correct)**

B) Resistor | ರೆಸಿಸ್ಟರ್

C) Magnet | ಮ್ಯಾಗ್ನೆಟ್

D) Capacitor | ಕೆಪಾಸಿಟರ್

18. What is the name of the symbol? | ಚಿಹ್ನೆಯ ಹೆಸರೇನು?

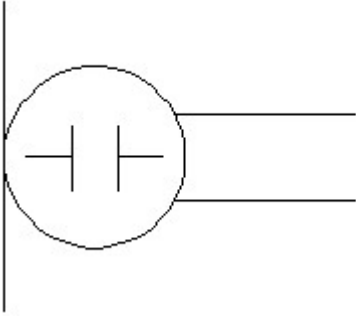

A) Microphone | ಮೈಕ್ರೋಫೋನ್  
B) Dynamic microphone | ಡೈನಾಮಿಕ್ ಮೈಕ್ರೋಫೋನ್  
(Incorrect)

**C) Condenser microphone | ಕಂಡೆನ್ಸರ್ ಮೈಕ್ರೋಫೋನ್**  
D) Loud speaker | ಲೌಡ್ ಸ್ಪೀಕರ್

19. Which is the NOT gate in the following picture? | ಕೆಳಗಿನ ಚಿತ್ರದಲ್ಲಿ NOT ಗೇಟ್ ಯಾವುದು?

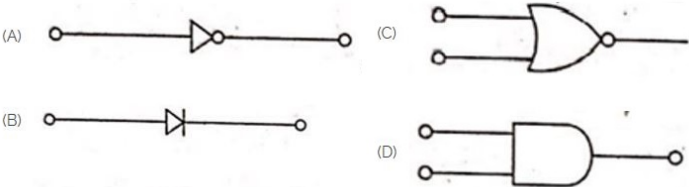

**A) A (Correct)**

B) B

C) C

D) D

20. Which is nose pliers? | ನೋಸ್ ಪ್ಲಿಯರ್ ಯಾವುದು?

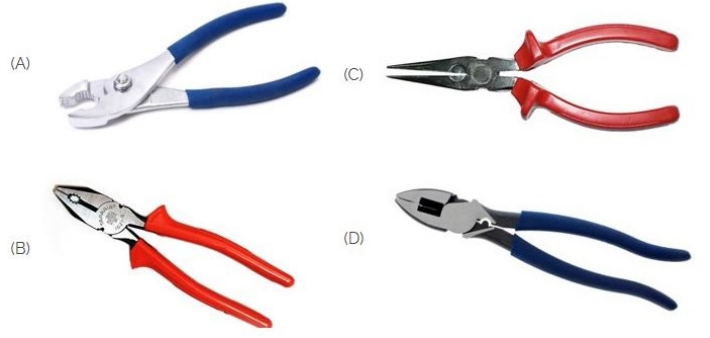

A) A

B) B

**C) C (Correct)**

D) D

21. Which of the following is AC ammeter? | ಈ ಕೆಳಗಿನವುಗಳಲ್ಲಿ ಯಾವುದು AC ಅಮ್ಮೀಟರ್ ಆಗಿದೆ?

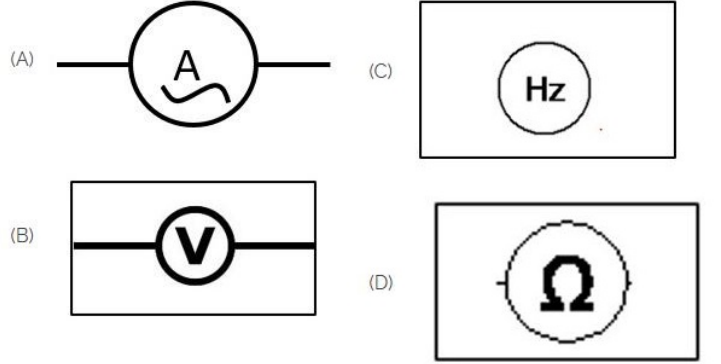

**A) A (Correct)**

B) B

C) C

D) D

22. Identify the switch in the given picture. | ನೀಡಿರುವ ಚಿತ್ರದಲ್ಲಿ ಸ್ವಿಚ್ ಅನ್ನು ಗುರುತಿಸಿ.

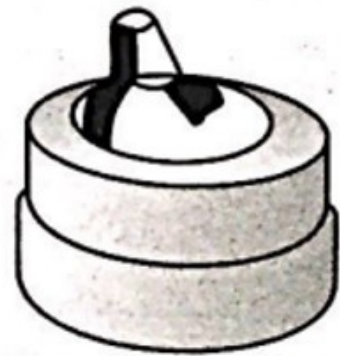

A) Intermediate Switch | ಮಧ್ಯಂತರ ಸ್ವಿಚ್

B) Toggle Switch | ಟಾಗಲ್ ಸ್ವಿಚ್

**C) Tumbler Switch | ಟಂಬ್ಲರ್ ಸ್ವಿಚ್ (Correct)**

D) Flux type switch | ಫ್ಲಕ್ಸ್ ಪ್ರಕಾರದ ಸ್ವಿಚ್

23. Which part regulates the heat in automatic iron? | ಆಟೋಮೇಟಿಕ್ ಐರನ್‌ನಲ್ಲಿನ ಶಾಖವನ್ನು ಯಾವ ಭಾಗವು ನಿಯಂತ್ರಿಸುತ್ತದೆ?

A) Heating element | ಹೀಟಿಂಗ್ ಎಲಿಮೆಂಟ್ B) Pressure plate | ಪ್ರೆಶರ್ ಪ್ಲೇಟ್

C) Thermostatic switch | ಥರ್ಮೋಸ್ಟಾಟಿಕ್ ಸ್ವಿಚ್ (Correct) D) Asbestos sheet | ಆಸ್ಟೆಸೋಲ್ಡ್ ಶೀಟ್

24. Identify the given symbol | ನೀಡಿರುವ ಚಿಹ್ನೆಯನ್ನು ಗುರುತಿಸಿ



A) AC (Correct)

B) DC

C) Ohms | ಓಮ್ಸ್

D) Inductance | ಇಂಡಕ್ಟೆನ್ಸ್